



<b>DE</b> Lichtwecker Gebrauchsanweisung.....	2
<b>GB</b> Wake up light Instructions for use.....	10
<b>FR</b> Réveil lumineux Mode d'emploi .....	17
<b>ES</b> Luz para despertar Instrucciones de uso .....	25

<b>IT</b> Luce sveglia Istruzioni per l'uso .....	33
<b>TR</b> Işıklı çalar saat Kullanım kılavuzu .....	41
<b>RU</b> Световой будильник Инструкция по применению.....	48
<b>PL</b> Budzik świetlny Instrukcja obsługi .....	56



**Lesen Sie diese Gebrauchsanweisung sorgfältig durch, bewahren Sie sie für den späteren Gebrauch auf, machen Sie sie anderen Benutzern zugänglich und beachten Sie die Hinweise.**

## Sehr geehrte Kundin, sehr geehrter Kunde,

wir freuen uns, dass Sie sich für ein Produkt unseres Sortimentes entschieden haben. Unser Name steht für hochwertige und eingehend geprüfte Qualitätsprodukte aus den Bereichen Wärme, Gewicht, Blutdruck, Körpertemperatur, Puls, Sanfte Therapie, Massage, Beauty, Luft und Baby.

Mit freundlicher Empfehlung

Ihr Beurer-Team

## Zum Kennenlernen

Der beurer Lichtwecker WL 75 ermöglicht Ihnen ein sanftes und natürliches Erwachen und Einschlafen. Durch das langsam heller werdende LED-Licht wird ein Sonnenaufgang simuliert. Auf diese Weise können Sie sich langsam an die Lichtverhältnisse gewöhnen und Ihr Körper wird behutsam auf das Aufwachen vorbereitet. Sie können zusätzlich eine Aufwachmelodie einstellen, die nach dem simulierten Sonnenaufgang ertönt und Sie beim Aufwachen akustisch unterstützt. Neben einem Weckton stehen Ihnen Radio und verschiedene Klänge zur Verfügung. Der beurer Lichtwecker WL 75 verhilft Ihnen sowohl zu einem ausgeruhten und zufriedenen Start in den Tag als auch zu einem angenehmen Einschlafen mit Hilfe eines simulierten Sonnenuntergangs mit Melodien.

## Funktionen:

- Bedienung der Gerätefunktionen über Smartphone mit „beurer LightUp“ App
- Aufweck-Funktion „Alarm“ (simulierter Sonnenaufgang: Lichtwecker wird in einem eingestellten Zeitraum langsam heller)

- Einschlaf-Funktion „Sleep“ (simulierter Sonnenuntergang: Lichtwecker wird langsam dunkler und schaltet sich nach voreingestellter Zeit automatisch aus)
- Licht-Funktion (weißes Licht/Leselampe)
- Stimmungslight mit individueller Farbfixierung (10 verschiedene Szenen auswählbar)
- Uhrzeitanzeige auf dem Display
- UKW-Radio
- Weckton, Aufwach- und Einschlafmelodien
- Abspielen eigener Musik via AUX-Eingang

## Hinweis

**Der Lichtwecker WL 75 lässt sich nur mit der „beurer LightUp“ App in vollem Umfang verwenden. Basisfunktionen können zusätzlich direkt am Gerät eingestellt werden.**

Folgende Funktionen können ausschließlich über die App bedient werden:

- Auswahl von 10 definierten Stimmungslight-Szenen
- Direkte Farbauswahl des Stimmungslights
- Ein- und Ausschalten des Alarms für jeden Tag
- Einstellen von speziellen Alarmeinstellungen
- Ein- und Ausschalten des Tastentons

## Systemvoraussetzungen App „beurer LightUp“:

- iOS  $\geq$  12.0
- Android™  $\geq$  8.0
- Bluetooth®  $\geq$  4.0

Für eine Auflistung aller kompatiblen mobilen Geräte, scannen Sie bitte den folgenden QR-Code:



## Inhaltsverzeichnis

1. Lieferumfang.....	3	7. Anwendung .....	5
2. Zeichenerklärung.....	3	8. Reinigung und Pflege .....	7
3. Bestimmungsgemäßer Gebrauch.....	3	9. Was tun bei Problemen? .....	7
4. Warn-/ Sicherheitshinweise.....	3	10. Entsorgung .....	7
5. Gerätebeschreibung .....	4	11. Technische Angaben .....	8
6. Inbetriebnahme .....	4	12. Garantie / Service.....	8







# 1. Lieferumfang

Überprüfen Sie den Lieferumfang auf äußere Unversehrtheit der Kartonverpackung und auf die Vollständigkeit des Inhalts. Vor dem Gebrauch ist sicherzustellen, dass das Gerät und Zubehör keine sichtbaren Schäden aufweisen und jegliches Verpackungsmaterial entfernt wird. Benutzen Sie es im Zweifelsfall nicht und wenden Sie sich an Ihren Händler oder an die angegebene Kundendienstadresse.

- 1x Lichtwecker mit Wurfantenne
- 1x Netzadapter
- 1x AUX-Kabel
- 1x Gebrauchsanweisung

# 2. Zeichenerklärung

Auf dem Gerät, in der Gebrauchsanweisung, auf der Verpackung und auf dem Typschild des Geräts werden folgende Symbole verwendet:

	<b>Warnung</b> Warnhinweis auf Verletzungsgefahren oder Gefahren für Ihre Gesundheit
	<b>Achtung</b> Sicherheitshinweis auf mögliche Schäden an Gerät/Zubehör
	<b>Produktinformation</b> Hinweis auf wichtige Informationen
	Anweisung lesen
	Entsorgung gemäß Elektro- und Elektronik-Altgeräte EG-Richtlinie WEEE (Waste Electrical and Electronic Equipment)
	Hersteller
	Verpackung umweltgerecht entsorgen
	<b>CE-Kennzeichnung</b> Dieses Produkt erfüllt die Anforderungen der geltenden europäischen und nationalen Richtlinien.
	Die Produkte entsprechen nachweislich den Anforderungen der Technischen Regelwerke der EAWU
	Energieeffizienzklasse 6

# 3. Bestimmungsgemäßer Gebrauch

## WARNUNG

Das Gerät darf nur für den Zweck verwendet werden, für den es entwickelt wurde, und auf die in der Gebrauchsanweisung angegebene Art und Weise. Jeder unsachgemäße Gebrauch kann gefährlich sein. Der Hersteller haftet nicht für Schäden, die durch unsachgemäßen oder falschen Gebrauch verursacht wurden.

# 4. Warn-/ Sicherheitshinweise

## WARNUNG

- Das Gerät ist nur für den Einsatz im häuslichen/privaten Umfeld bestimmt, nicht im gewerblichen Bereich.
- Dieses Gerät kann von Kindern ab 8 Jahren und darüber sowie von Personen mit verringerten physischen, sensorischen oder mentalen Fähigkeiten oder Mangel an Erfahrung und Wissen benutzt werden, wenn sie beaufsichtigt oder bezüglich des sicheren Gebrauchs des Gerätes unterwiesen wurden und die daraus resultierenden Gefahren verstehen.
- Sie dürfen das Gerät keinesfalls öffnen oder reparieren, da sonst eine einwandfreie Funktion nicht mehr gewährleistet ist. Bei Nichtbeachtung erlischt die Garantie.
- Kinder dürfen nicht mit dem Gerät spielen.
- Halten Sie Kinder vom Verpackungsmaterial fern (Erstickungsgefahr).
- Betreiben Sie das Gerät nur mit dem mitgelieferten Netzadapter und nur mit der auf dem Netzadapter notierten Netzspannung.
- Stellen Sie das Gerät auf eine ebene und feste Fläche.
- Das Gerät muss in der Nähe einer leicht zugänglichen Steckdose aufgestellt werden.
- Überprüfen Sie vor dem Gebrauch das Gerät und Zubehör auf sichtbare Schäden. Benutzen Sie es im Zweifelsfall nicht und wenden Sie sich an Ihren Händler oder an die angegebene Kundendienstadresse.
- Halten Sie das Gerät, den Netzadapter und das Stromkabel von Wasser fern!
- Stecken Sie den Netzadapter niemals ein oder aus, wenn Sie feuchte Hände haben.
- Reinigung und Benutzerwartung dürfen nicht von Kindern ohne Beaufsichtigung durchgeführt werden.
- Schalten Sie das Gerät im Falle von Defekten oder Betriebsstörungen sofort aus und trennen Sie das Gerät vom Stromanschluss.
- Verlegen Sie das Stromkabel so, dass niemand darüber stolpern kann.

## ⚠️ ACHTUNG

- Schützen Sie das Gerät vor Stößen, Feuchtigkeit, Schmutz, starken Temperaturschwankungen und direkter Sonneneinstrahlung.
- Lassen Sie das Gerät nicht fallen.

## 5. Gerätebeschreibung

1 Display	8 Radio-Taste
2 EIN-/AUS-Taste (Ⓜ)	9 Wurfantenne
3 Sensor-Fläche zur Snoozefunktion	10 Netzteil-Anschluss
4 Helligkeits-Tasten +/-	11 USB-Anschluss (zum Aufladen des Smartphones)
5 Sensor-Fläche zur Displaybeleuchtung	12 AUX-Eingang
6 </>-Tasten	13 Alarm-Taste
7 AUX-Taste	14 Set-Taste

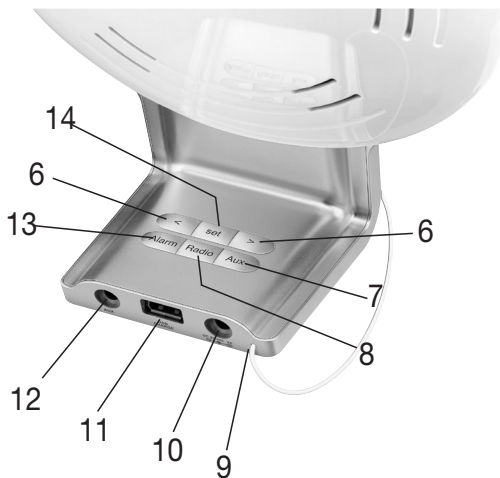
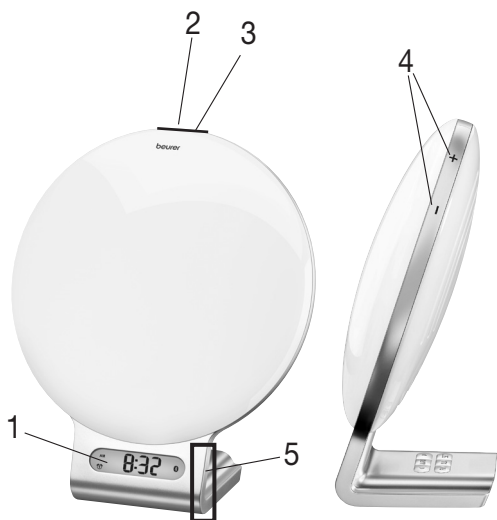

## Display

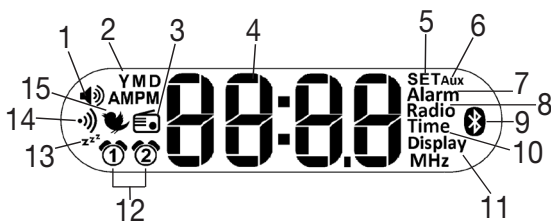

1 Lautstärke	9 Bluetooth®
2 Jahr(Y)/Monat(M) Tag(D)	10 Uhrzeit
3 Radio-Weckmodus	11 Display
4 Uhrzeit/Datum/ Radiofrequenz	12 Alarm-Speicherplatz 1, 2
5 SET-Modus	13 Einschlaf-Funktion („Sleep“)
6 AUX-Modus	14 Piepton
7 Alarm-Modus	15 Aufwachmelodie
8 Radio	

## 6. Inbetriebnahme

1. Entfernen Sie das Verpackungsmaterial.
2. Überprüfen Sie, ob alle Teile im Lieferumfang enthalten sind.
3. Überprüfen Sie Gerät, Netzadapter und AUX-Kabel auf Beschädigungen.
4. Laden Sie die kostenlose „beurer LightUp“ App im Apple App Store (iOS) oder Google Play (Android) herunter.

- Aktivieren Sie **Bluetooth®** auf Ihrem Smartphone.
- Stellen Sie das Gerät auf eine ebene und feste Fläche. Das Gerät muss in der Nähe einer leicht zugänglichen Steckdose aufgestellt werden.
- Stecken Sie den Netzadapteranschluss in die Netzadapterbuchse auf der Rückseite des Geräts.
- Stecken Sie den Netzadapter in eine geeignete Steckdose.
- Auf dem Display des Geräts erscheint die Uhrzeit mit 0:00.
- Legen Sie die Wurfantenne nach hinten.
- Öffnen Sie die „beurer LightUp“ App und folgen Sie den Anweisungen.
- Sobald WL 75 verbunden ist, wird die Uhrzeit am Lichtwecker aktualisiert.

## 7. Anwendung

Die Gerätefunktionen können Sie wahlweise über die „beurer LightUp“ App oder über die Tasten am Lichtwecker einstellen.

**Wir empfehlen Ihnen die Gerätefunktionen über die „beurer LightUp“ App einzustellen, da dies komfortabler ist.**

**Wenn der Lichtwecker mit dem Smartphone verbunden ist, sind alle Tasten am Lichtwecker gesperrt. Sobald die Verbindung zwischen Smartphone und Lichtwecker getrennt wurde, können Sie die Tasten am Lichtwecker wieder betätigen.**

### 7.1 Uhrzeit/Datum einstellen

#### Hinweis

Sie können Uhrzeit und Datum über die „beurer LightUp“ App oder über die Tasten am Lichtwecker einstellen. Wenn Sie den Lichtwecker über die „beurer LightUp“ App mit dem Smartphone verbinden, werden Uhrzeit und Datum automatisch am Lichtwecker eingestellt.

Um die Uhrzeit über die Tasten am Lichtwecker einzustellen, gehen Sie wie folgt vor:

- Am Gerät dreimal **Set**-Taste drücken. „SET Time“ erscheint im Display. Drei Sekunden warten, bis das Stundenformat „24 hr“ im Display blinkt.
- Stundenformat mit  $\triangleleft / \triangleright$ -Tasten einstellen (24-Stundenformat „24 hr“ oder 12-Stundenformat AM/PM „12 hr“). Mit **Set**-Taste bestätigen.
- Stunde blinkt im Display. Die Stunde mit  $\triangleleft / \triangleright$ -Tasten einstellen. Mit **Set**-Taste bestätigen.
- Minute blinkt im Display. Die Minute mit  $\triangleleft / \triangleright$ -Tasten einstellen. Mit **Set**-Taste bestätigen.
- Jahreszahl (y) blinkt im Display. Das Jahr mit  $\triangleleft / \triangleright$ -Tasten einstellen. Mit **Set**-Taste bestätigen.
- Monat (M) blinkt im Display. Den Monat mit  $\triangleleft / \triangleright$ -Tasten einstellen. Mit **Set**-Taste bestätigen.

- Tag (D) blinkt im Display. Den Tag mit  $\triangleleft / \triangleright$ -Tasten einstellen. Mit **Set**-Taste bestätigen.







## 7.2 Aufweck-Funktion „Alarm“

### Alarm einstellen

#### Hinweis

Wenn Sie den Alarm über die Tasten am Lichtwecker einstellen, können Sie die Alarmzeit und den Alarmton wählen. Wenn Sie den Alarm über die „beurer LightUp“ App einstellen, können Sie zusätzlich die Alarmtage, die Snoozedauer und einen simulierten Sonnenaufgang (Lichtwecker wird in einem eingestellten Zeitraum langsam heller) wählen.

Um den Alarm über die Tasten am Lichtwecker einzustellen, gehen Sie wie folgt vor:

- Am Gerät einmal **Set**-Taste drücken. „SET Alarm“ erscheint im Display. Drei Sekunden warten, bis  im Display blinkt.
- Mit  $\triangleleft / \triangleright$ -Tasten entweder Alarm  oder Alarm  wählen. Mit **Set**-Taste bestätigen.
- Alarmstunde blinkt im Display. Die Alarmstunde mit  $\triangleleft / \triangleright$ -Tasten einstellen. Mit **Set**-Taste bestätigen.
- Alarmminute blinkt im Display. Die Alarmminute mit  $\triangleleft / \triangleright$ -Tasten einstellen. Mit **Set**-Taste bestätigen.
- Weckton , Aufwachmelodie 1-6  oder Radio  blinkt im Display. Mit  $\triangleleft / \triangleright$ -Tasten gewünschten Alarmton wählen. Mit **Set**-Taste bestätigen. Alarm ist nun aktiviert.

Der simulierte Sonnenaufgang startet vor dem eingestellten Alarm um den Körper auf das Aufwachen vorzubereiten. Der Alarm ertönt erst nach dem Sonnenaufgang.

### Alarm aktivieren

Um den Alarm zu aktivieren, **Alarm**-Taste am Lichtwecker so oft drücken, bis „ALAR1“, „ALAR2“ oder „ALAR1 UND ALAR2“ im Display erscheint.

### Alarm deaktivieren

Um den Alarm zu deaktivieren, **Alarm**-Taste am Lichtwecker so oft drücken, bis „OFF“ im Display erscheint.

### Alarm snoozen

Wenn der Alarm ertönt, **EIN-/AUS**-Taste  berühren (nicht drücken), um den Alarm zu snoozen. Sie können die Snoozedauer in der „beurer LightUp“ App einstellen.

### Alarm ausschalten

Wenn der Alarm ertönt, **EIN-/AUS**-Taste  drücken, um den Alarm auszuschalten.

## 7.3 Licht/Leselampe

#### Hinweis

Sie können das Licht über die „beurer LightUp“ App oder über die Tasten am Lichtwecker einschalten.

Um das Licht über die Tasten am Lichtwecker einzuschalten, gehen Sie wie folgt vor:

1. Am eingesteckten Gerät kurz die **EIN-/AUS**-Taste drücken. Das Licht geht an.
2. Um das Licht wieder auszuschalten, die **EIN-/AUS**-Taste erneut drücken. Das Licht erlischt.
3. Mit den Helligkeits-Tasten + - können Sie die Helligkeit einstellen.

## 7.4 Stimmungslicht

Sie können den Lichtwecker auch als Stimmungslicht verwenden.

### Hinweis

Wenn Sie das Stimmungslicht über den Lichtwecker einschalten, erfolgt ein Stimmungslicht mit einem standardisierten Farbwechsel.

Wenn Sie das Stimmungslicht über die „beurer LightUp“ App einstellen, haben Sie zusätzlich folgende Einstellungsmöglichkeiten:

- Farbe des Stimmungslichts kann selbst gewählt werden.
- 10 voreingestellte Szenen (z.B. Regenbogen) stehen zur Verfügung.
- Stimmungslicht kann mit Timer versehen werden.

Um das Stimmungslicht am Lichtwecker einzuschalten, gehen Sie wie folgt vor:

1. Die **EIN-/AUS**-Taste 2 Sekunden lang gedrückt halten. Das Stimmungslicht mit Farbwechsel geht an.
2. Um eine Farbe des Stimmungslichts zu fixieren, erneut **EIN-/AUS**-Taste drücken.
3. Um das Stimmungslicht auszuschalten, erneut **EIN-/AUS**-Taste drücken.

## 7.5 Einschlaf-Funktion „Sleep“

Der Einschlafbereich „Sleep“ eignet sich ideal als Einschlafhilfe. Hier lässt sich der Sonnenuntergang (Sunset-Funktion) einstellen. Dabei wird das Licht nach einer eingestellten Dauer langsam dunkler. Sie können dem simulierten Sonnenuntergang noch verschiedene entspannende Klänge zuweisen und wahlweise mit natürlichem Licht oder mit einem Stimmungslicht anwenden.

### Hinweis

Sie können die Sunset-Funktion über die „beurer LightUp“ App oder über die Tasten am Lichtwecker einstellen.

Um die Sunset-Funktion am Lichtwecker einzuschalten, gehen Sie wie folgt vor:

1. Um die Sunset-Funktion mit normalem Licht zu betreiben, kurz die **EIN-/AUS**-Taste drücken. Das Licht geht an.
- Um die Sunset-Funktion mit dem Stimmungslicht zu betreiben, die **EIN-/AUS**-Taste 2 Sekunden gedrückt halten. Das Stimmungslicht geht an.

2. Die **EIN-/AUS**-Taste 5 Sekunden gedrückt halten. ☺ blinkt im Display. Innerhalb von 5 Sekunden mit ◀/▶ -Tasten die Dauer des Sonnenuntergangs einstellen.
3. Mit ◀/▶ -Tasten Lautstärke einstellen.
4. Mit **Set**-Taste den gewünschten Klang einstellen.

## 7.6 Radio

### Hinweis

Sie können die Radioeinstellungen über die „beurer LightUp“ App oder über die Tasten am Lichtwecker vornehmen.

### Radiosender einstellen

Um die Radiosender über die Tasten am Lichtwecker einzustellen, gehen Sie wie folgt vor:

1. Am Gerät zweimal **Set**-Taste drücken. „SET Radio“ erscheint im Display. Drei Sekunden warten, bis aktuelle Senderfrequenz im Display blinkt.
2. Mit ◀/▶ -Tasten gewünschten Radiosender einstellen. Um den Sendersuchlauf zu starten, ◀ oder ▶ -Taste gedrückt halten. Mit **Set**-Taste bestätigen.
3. Programmnummer P ☺ blinkt im Display. Mit ◀/▶ -Tasten gewünschte Programmnummer wählen (z.B. P ☺1 oder P ☺2), auf dem der eingestellte Radiosender gespeichert werden soll. Es stehen 10 Radiospeicherplätze zur Verfügung. Mit **Set**-Taste bestätigen.

### Radio einschalten / ausschalten

1. Um das Radio ein- bzw. auszuschalten, **Radio**-Taste am Lichtwecker drücken.
2. Um zwischen den gespeicherten Radiosendern zu wechseln, zuerst **Set**-Taste drücken. Mit ◀/▶ -Tasten gewünschten Radiosender wählen.
3. Um die Lautstärke einzustellen, während der Radiowiedergabe ◀/▶ -Tasten drücken.

## 7.7 Displayhelligkeit einstellen

### Hinweis

Der Lichtwecker besitzt vier Displayhelligkeits-Stufen (☺, 1, 2 oder 3). Sie können die Displayhelligkeit in den Einstellungen der „beurer LightUp“ App oder über die Tasten am Lichtwecker einstellen.

Um die Displayhelligkeit über die Tasten am Lichtwecker einzustellen, gehen Sie wie folgt vor:

1. Am Gerät viermal **Set**-Taste drücken. „SET Display“ erscheint im Display. Drei Sekunden warten, bis eine Zahl im Display blinkt.
2. Mit ◀/▶ -Tasten gewünschte Displayhelligkeit einstellen. Mit **Set**-Taste bestätigen. Nach 5 Sekunden wird die eingestellte Displayhelligkeit angezeigt.

Alternativ können Sie auch rechts an die Seite des Displays tippen, um die Displayhelligkeit kurzzeitig heller zu machen.

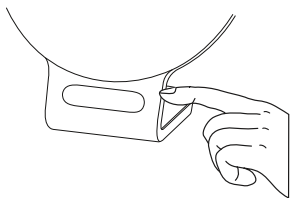

## 7.8 AUX-Anschluss

Sie können eine externe Audioquelle (z.B. MP3-Player, Smartphone oder CD-Player) über den AUX-Eingang mit dem Lichtwecker verbinden.

1. Mitgelieferte AUX-Kabel an Audioquelle anschließen.
2. Anderes Ende des AUX-Kabels in den AUX-Eingang auf der Geräterückseite stecken.
3. **AUX**-Taste am Gerät drücken. Externe Audioquelle ist nun mit Lichtwecker verbunden.
4. Mit den ◀ / ▶ -Tasten die Lautstärke regeln.
5. Um den AUX-Modus wieder zu verlassen, **AUX**-Taste drücken.

## 7.9 Tastenton einschalten /ausschalten

Sie können den Tastenton des Lichtweckers ausschließlich über die Einstellungen in der „beurer LightUp“ App einschalten bzw. ausschalten.

## 7.10 Bluetooth® aktivieren/deaktivieren

### Hinweis

*Bluetooth®* ist im Auslieferungszustand am Lichtwecker aktiviert. Wenn Sie *Bluetooth®* deaktivieren, kann der Lichtwecker nicht mit der „beurer LightUp“ App verbunden werden.

Um *Bluetooth®* am Lichtwecker zu deaktivieren, gehen Sie wie folgt vor:

1. Am Gerät fünfmal **Set**-Taste drücken. „SET “ erscheint im Display. Drei Sekunden warten, bis „on“ im Display blinkt.
2. ◀ bzw. ▶-Taste drücken, bis „OFF“ im Display erscheint. Mit **Set**-Taste bestätigen. *Bluetooth®* ist nun am Lichtwecker deaktiviert.

## 8. Reinigung und Pflege

- Reinigen Sie das Gerät mit einem trockenen Tuch.
- Verwenden Sie keine scheuernden Reinigungsmittel.
- Achten Sie darauf, dass kein Wasser in das Gerät eindringt. Falls dies doch einmal der Fall sein sollte, dann verwenden Sie bitte das Gerät erst dann wieder, wenn es völlig trocken ist.
- Gerät und Steckernetzteil keinesfalls in Wasser oder andere Flüssigkeiten tauchen.
- Schützen Sie das Gerät vor Stößen, Feuchtigkeit, Staub, Chemikalien, starken Temperaturschwankungen und zu nahen Wärmequellen (Öfen, Heizungskörper).

## 9. Was tun bei Problemen?

Problem	Mögliche Ursache	Behebung
Gerät leuchtet nicht	Ein/Aus-Taste ausgeschaltet	Schalten Sie die Ein/Aus-Taste ein.
	Kein Strom	Das Netzteil korrekt anschließen.
	Kein Strom	Das Netzteil ist defekt. Kontaktieren Sie den Kundendienst oder Ihren Händler
	Lebensdauer der LEDs überschritten. LEDs defekt.	Wenden Sie sich bei Reparaturen an den Kundenservice oder an einen autorisierten Händler.
Keine <i>Bluetooth®</i> -Verbindung (  -Symbol fehlt).	Gerät außerhalb der Reichweite.	Mindestreichweite im freien Feld sind ca. 10 m. Andere Funkwellen können die Übertragung stören.
	Keine Verbindung zur App.	Schließen Sie die App komplett (auch im Hintergrund). Schalten Sie <i>Bluetooth®</i> aus und wieder an. Gegebenenfalls aus der Geräteliste in den <i>Bluetooth®</i> -Einstellungen entfernen und anschließend die „beurer LightUp“ App verwenden. Schalten Sie das Smartphone aus und wieder an.

Unter [www.beurer.com](http://www.beurer.com) finden Sie weitere Informationen und eine Auflistung häufig gestellter Fragen (FAQs) zu diesem Produkt.

## 10. Entsorgung

Im Interesse des Umweltschutzes darf das Gerät am Ende seiner Lebensdauer nicht mit dem Hausmüll entfernt werden. Die Entsorgung kann über entsprechende Sammelstellen in Ihrem Land erfolgen. Befolgen Sie die örtlichen Vorschriften bei der Entsorgung der Materialien. Entsorgen Sie das Gerät gemäß der Elektro- und Elektronik Altgeräte EG-Richtlinie – WEEE (Waste Electrical and Electronic Equipment). Bei Rückfragen wenden Sie sich an die für die Entsorgung zuständige kommunale Behörde.





## 11. Technische Angaben

Beleuchtungsstärke	Maximal ca. 2.000 Lux (bei 15 cm Abstand)
Licht	LED Technologie (Lebensdauer der LED: > 20.000 Stunden)
Lichtstufen	10 am Lichtwecker Stufenlos per App
Stimmungslicht	Automatischer RGB Farbwechsel mit individueller Farbfixierung
Snooze-Dauer	1-30 Minuten
LCD-Hintergrundbeleuchtung	Aus, 1, 2, 3
Uhrzeit	12h / 24h umstellbar
Alarm	2 Alarmzeiten Aufwachen: Weckton, Radio, 6 Aufwachmelodien, Einschlafen: 4 Einschlafmelodien
Ladefunktion	Smartphones können über USB aufgeladen werden
Tastenton	Aus, An
AUX	Line-In, 3,5 mm Klinkestecker
Radio	Frequenzbereich UKW 87,5 - 108 MHz, 10 Speicherplätze
Lautsprecher	2 Watt
Netzteil Hersteller: Modell-Nr.:	Kuantech Incorporated Company KSASB0240900200HE
Versorgung Input: Output:	100-240V AC 50/60Hz 0.6A 9V DC 2A 18W
Durchschnittliche Effizienz im Betrieb	≥ 85%
Leistungsaufnahme bei Nulllast	≤ 0,1W
Netzteil Schutzklasse	Schutzklasse II
Frequenzband	2402MHz-2480MHz
Sendeleistung	max. 4dBm

Technische Änderungen vorbehalten.

Wir bestätigen hiermit, dass dieses Produkt der europäischen RED Richtlinie 2014/53/EU entspricht.

Die CE-Konformitätserklärung zu diesem Produkt finden Sie unter: <https://www.beurer.com/web/we-landingpages/de/cedecarationofconformity.php>

## 12. Garantie / Service

Die Beurer GmbH, Söflinger Straße 218, D-89077 Ulm (nachfolgend „Beurer“ genannt) gewährt unter den nachstehenden Voraussetzungen und in dem nachfolgend beschriebenen Umfang eine Garantie für dieses Produkt.

**Die nachstehenden Garantiebedingungen lassen die gesetzlichen Gewährleistungsverpflichtungen des Verkäufers aus dem Kaufvertrag mit dem Käufer unberührt.**

**Die Garantie gilt außerdem unbeschadet zwingender gesetzlicher Haftungsvorschriften.**

Beurer garantiert die mangelfreie Funktionstüchtigkeit und die Vollständigkeit dieses Produktes.

Die weltweite Garantiezeit beträgt 3 Jahre ab Beginn des Kaufes des neuen, ungebrauchten Produktes durch den Käufer.

Diese Garantie gilt nur für Produkte, die der Käufer als Verbraucher erworben hat und ausschließlich zu persönlichen Zwecken im Rahmen des häuslichen Gebrauchs verwendet.

Es gilt deutsches Recht.

Falls sich dieses Produkt während der Garantiezeit als unvollständig oder in der Funktionstüchtigkeit als mangelhaft gemäß der nachfolgenden Bestimmungen erweist, wird Beurer gemäß diesen Garantiebedingungen eine kostenfreie Ersatzlieferung oder Reparatur durchführen.

**Wenn der Käufer einen Garantiefall melden möchte, wendet er sich zunächst an den Beurer Kundenservice:**

**Beurer GmbH, Servicecenter**

**Tel: +49 731 3989-144**

Für eine zügige Bearbeitung nutzen Sie bitte unser Kontaktformular auf der Homepage [www.beurer.com](http://www.beurer.com) unter der Rubrik ‚Service‘.

Der Käufer erhält dann nähere Informationen zur Abwicklung des Garantiefalles, z.B. wohin er das Produkt kostenfrei senden kann und welche Unterlagen erforderlich sind.

Eine Inanspruchnahme der Garantie kommt nur in Betracht, wenn der Käufer

- eine Rechnungskopie/Kaufquittung und
  - das Original-Produkt
- Beurer oder einem autorisierten Beurer Partner vorlegen kann.

Ausdrücklich ausgenommen von dieser Garantie sind

- Verschleiß, der auf normalem Gebrauch oder Verbrauch des Produktes beruht;



- zu diesem Produkt mitgelieferte Zubehörteile, die sich bei sachgemäßen Gebrauch abnutzen bzw. verbraucht werden (z.B. Batterien, Akkus, Manschetten, Dichtungen, Elektroden, Leuchtmittel, Aufsätze, Inhalatorzubehör);
- Produkte, die unsachgemäß und/oder entgegen der Bestimmungen der Bedienungsanleitung verwendet, gereinigt, gelagert oder gewartet wurden sowie Produkte, die vom Käufer oder einem nicht von Beurer autorisierten Servicecenter geöffnet, repariert oder umgebaut wurden;
- Schäden, die auf dem Transportweg zwischen Hersteller und Kunde bzw. zwischen Servicecenter und Kunde entstehen
- Produkte, die als 2.Wahl-Artikel oder als gebrauchte Artikel gekauft wurden;
- Folgeschäden, welche auf einem Mangel dieses Produktes beruhen (es können für diesen Fall jedoch Ansprüche aus Produkthaftung oder aus anderen zwingenden gesetzlichen Haftungsbestimmungen bestehen).

Reparaturen oder ein Kompletttausch verlängern in keinem Fall die Garantiezeit.



**Read these instructions for use carefully and keep them for later use, be sure to make them accessible to other users and observe the information they contain.**

## Dear customer,

Thank you for choosing a product from our range. Our name stands for high-quality, thoroughly tested products for applications in the areas of heat, weight, blood pressure, body temperature, pulse, gentle therapy, massage, beauty, air and baby.

With kind regards  
Your Beurer team

## Getting to know your device

The beurer WL 75 wake up light allows you to wake up and fall asleep gently and naturally. The LED light gradually becomes brighter like a rising sun, allowing you to slowly become accustomed to the light conditions and gently preparing your body for waking up. You can also set a wake-up melody that is played following the simulated sunrise and provides an acoustic aid to help you wake up. Besides an alarm tone, you can also choose the radio or various sounds. The beurer WL 75 wake up light not only provides a rested and pleasant start to your day but also helps you drift comfortably off to sleep thanks to a simulated sunset with melodies.

### Functions:

- Control of the device functions via smartphone with the “beurer LightUp” app
- “Alarm” function (simulated sunrise: wake up light gradually becomes brighter over a set period of time)
- “Sleep” function (simulated sunset: wake up light gradually dims and switches off automatically after a pre-set time)
- Light function (white light/reading lamp)

- Mood light with individual colour setting (choice of 10 different sequences)
- Time shown on the display
- FM radio
- Alarm tone, wake-up and sleep melodies
- Play your own music via the AUX input

### Note

**The WL 75 wake up light can only be used with its full functionality in conjunction with the “beurer LightUp” app. Basic functions can also be set directly on the device.**

The following functions can only be controlled via the app:

- Choice of 10 defined mood light sequences
- Direct choice of mood light colour
- Alarm can be switched on/off for each day
- Adjustment of special alarm settings
- Button tone can be switched on/off

### System requirements App “beurer LightUp”:

- iOS ≥ 12.0
- Android™ ≥ 8.0
- Bluetooth® ≥ 4.0

For a list of all compatible mobile devices, please scan the following QR code:



## Table of contents

1. Included in delivery.....	11	7. Usage .....	12
2. Signs and symbols .....	11	8. Cleaning and maintenance.....	15
3. Intended use.....	11	9. What if there are problems? .....	15
4. Warnings and safety notes .....	11	10. Disposal.....	15
5. Device description.....	12	11. Technical specifications .....	15
6. Initial use .....	12	12. Warranty / Service .....	16











## 1. Included in delivery

Check that the exterior of the cardboard delivery packaging is intact and make sure that all contents are present. Before use, ensure that there is no visible damage to the device or accessories and that all packaging material has been removed. If you have any doubts, do not use the device and contact your retailer or the specified Customer Service address.

- 1x Wake up light with cable antenna
- 1x Mains adapter
- 1x AUX cable
- 1x Instructions for use

## 2. Signs and symbols

The following symbols are used on the device, in these instructions for use, on the packaging and on the type plate for the device:

	<b>Warning</b> Warning instruction indicating a risk of injury or damage to health
	<b>Important</b> Safety note indicating possible damage to the device/accessory
	<b>Product information</b> Note on important information
	Read the instructions
	Disposal in accordance with the Waste Electrical and Electronic Equipment EC Directive – WEEE
	Manufacturer
	Dispose of packaging in an environmentally friendly manner
	<b>CE labelling</b> This product satisfies the requirements of the applicable European and national directives.
	The products demonstrably meet the requirements of the Technical Regulations of the EAEU.
	Energy efficiency class 6

## 3. Intended use

### **WARNING**

The device may only be used for the purpose for which it is designed and in the manner specified in the instructions for use. Improper use can be dangerous. The manufacturer is not liable for damage resulting from improper or careless use.

## 4. Warnings and safety notes

### **WARNING**

- The device is intended only for domestic/private use, not for commercial use.
- This device may be used by children over the age of eight and by people with reduced physical, sensory or mental skills or a lack of experience or knowledge, provided that they are supervised or have been instructed on how to use the device safely and are fully aware of the consequent risks of use.
- Under no circumstances should you open or repair the device yourself, as faultless functionality can no longer be guaranteed thereafter. Failure to comply will invalidate the warranty.
- Children must not play with the device.
- Keep packaging material away from children (risk of suffocation).
- Only operate the device with the mains adapter provided and at the mains voltage specified on the mains adapter.
- Place the device on a firm, even surface.
- The device must be placed near an easily accessible socket.
- Before use, inspect the device and accessories for visible damage. If you have any doubts, do not use the device and contact your retailer or the specified Customer Service address.
- Keep the device, mains adapter and mains cable away from water.
- Never plug in or unplug the mains adapter when you have wet hands.
- Cleaning and user maintenance must not be performed by children unless supervised.
- In the event of defects or operational faults, switch the device off immediately and disconnect it from the mains socket.
- Arrange the mains cable so that no-one will trip over it.

### **IMPORTANT**

- Protect the device from impacts, moisture, dirt, marked temperature fluctuations and direct sunlight.
- Do not drop the device.

## 5. Device description

1 Display	8 Radio button
2 ON/OFF button (Ⓚ)	9 Cable antenna
3 Touch sensor (for snoozing)	10 Mains part connection
4 Brightness buttons +/-	11 USB connection (for charging smartphones)
5 Touch sensor (for illuminated display)	12 AUX input
6 </> buttons	13 Alarm button
7 AUX button	14 Set button

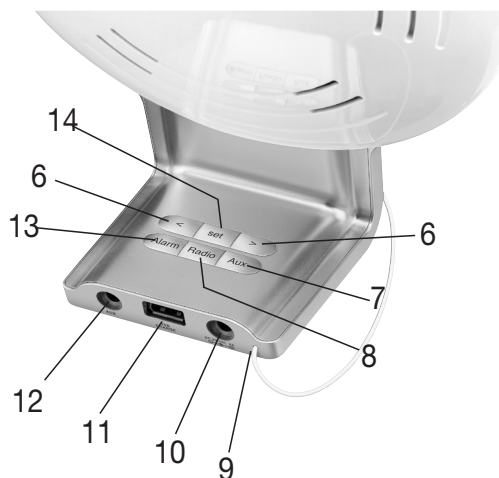
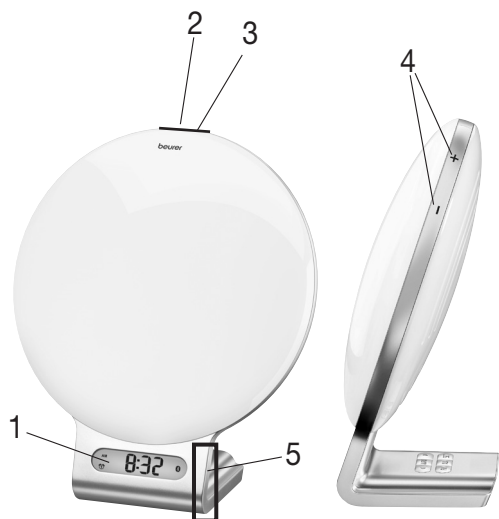

## Display

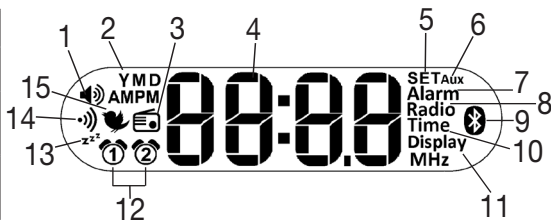

1 Volume	9 Bluetooth®
2 Year (Y)/Month (M)/Day (D)	10 Time
3 Radio alarm mode	11 Display
4 Time/Date/Radio frequency	12 Alarm memory space 1, 2
5 SET mode	13 "Sleep" function
6 AUX mode	14 Beep
7 Alarm mode	15 Wake-up melody
8 Radio	

## 6. Initial use

1. Remove the packaging material.
2. Check that all parts listed are present.
3. Check the device, mains adapter and AUX cable for damage.
4. Download the free "beurer LightUp" app from the Apple App Store (iOS) or Google Play (Android).
5. Activate Bluetooth® on your smartphone.
6. Place the device on a firm, even surface. The device must be placed near an easily accessible socket.
7. Insert the mains adapter connector into the mains adapter socket on the rear of the device.
8. Insert the mains adapter into a suitable socket.
9. The time 8:00 is shown on the device display.
10. Place the cable antenna at the back.
11. Open the "beurer LightUp" app and follow the instructions.
12. Once the WL 75 is connected, the time on the wake up light is updated.

## 7. Usage

You can either set the device functions using the "beurer LightUp" app or the buttons on the wake up light.

**We recommend setting the device functions using the "beurer LightUp" app as it is more convenient. If the wake up light is connected to a smartphone, all the buttons on the wake up light are locked. Once the smartphone and wake up light are disconnected, you can use the buttons on the wake up light again.**

## 7.1 Setting the time/date

### Note

You can set the time and date using the “beurer LightUp” app or the buttons on the wake up light. If you connect the wake up light to your smartphone using the “beurer LightUp” app, the time and date are automatically set on the wake up light.

To set the time using the buttons on the wake up light, proceed as follows:







1. Press the **Set** button on the device three times. “SET Time” appears on the display. Wait three seconds until the hour format “24 hr” flashes on the display.
2. Set the hour format using the ◀/▶ buttons (24-hour format “24 hr” or 12-hour format AM/PM “12 hr”). Confirm with the **Set** button.
3. The hour flashes on the display. Set the hour using the ◀/▶ buttons. Confirm with the **Set** button.
4. The minute flashes on the display. Set the minute using the ◀/▶ buttons. Confirm with the **Set** button.
5. The year (Y) flashes on the display. Set the year using the ◀/▶ buttons. Confirm with the **Set** button.
6. The month (M) flashes on the display. Set the month using the ◀/▶ buttons. Confirm with the **Set** button.
7. The day (D) flashes on the display. Set the day using the ◀/▶ buttons. Confirm with the **Set** button.

## 7.2 “Alarm” function Setting the alarm

### Note

If you set the alarm using the buttons on the wake up light, you can select the alarm time and the alarm tone. If you set the alarm using the “beurer LightUp” app, you can also select the alarm days, snooze time and a simulated sunrise (wake up light gradually becomes brighter over a set period of time).

To set the alarm using the buttons on the wake up light, proceed as follows:

1. Press the **Set** button on the device once. “SET Alarm” appears on the display. Wait three seconds until  flashes on the display.
2. Use the ◀/▶ buttons to select either alarm  or alarm . Confirm with the **Set** button.
3. The alarm hour flashes on the display. Set the alarm hour using the ◀/▶ buttons. Confirm with the **Set** button.
4. The alarm minute flashes on the display. Set the alarm minute using the ◀/▶ buttons. Confirm with the **Set** button.
5. Alarm tone , wake-up melody 1–6  or radio  flashes on the display. Use the ◀/▶ buttons to select the desired alarm tone. Confirm with the **Set** button. Alarm is now activated.

The simulated sunrise starts before the set alarm in order to prepare the body for waking up. The alarm only goes off after the sunrise.

### Activating the alarm

To activate the alarm, press the **Alarm** button on the wake up light repeatedly until “ALAR01”, “ALAR02” or “ALAR03 AND ALAR02” appears on the display.

### Deactivating the alarm

To deactivate the alarm, press the **Alarm** button on the wake up light repeatedly until “OFF” appears on the display.

### Activating the snooze function

When the alarm sounds, touch (not press) the **ON/OFF** button  to activate the snooze function. You can set the snooze time in the “beurer LightUp” app.

### Switching off the alarm

When the alarm sounds, press the **ON/OFF** button  to switch off the alarm.

## 7.3 Light/reading lamp

### Note

You can switch on the light using the “beurer LightUp” app or the buttons on the wake up light.

To switch on the light using the buttons on the wake up light, proceed as follows:

1. Briefly press the **ON/OFF** button on the inserted device. The light comes on.
2. To switch the light off again, press the **ON/OFF** button again. The light goes off.
3. You can use the brightness buttons + - to set the brightness.

## 7.4 Mood light

The wake up light can also be used as a mood light.

### Note

If you switch on the mood light via the wake up light, you get a mood light with a standardised colour change.

If you set the mood light via the “beurer LightUp” app, you also have the following setting options:

- You can select the colour of the mood light yourself.
- 10 preset sequences (e.g. rainbow) are available.
- The mood light can be set on a timer.

To switch on the mood light on the wake up light, proceed as follows:

1. Press and hold the **ON/OFF** button for 2 seconds. The colour changing mood light comes on.
2. To maintain one colour on the mood light, press the **ON/OFF** button again.

3. To switch the mood light off, press the **ON/OFF** button again.





## 7.5 “Sleep” function

The “Sleep” area is ideal for helping you fall asleep. Here you can set the sunset function. With this function, the light gradually dims after a set period of time. You can also assign various relaxing sounds to the simulated sunset and either use natural light or a mood light.

### Note

You can set the sunset function using the “beurer LightUp” app or the buttons on the wake up light.

To switch on the sunset function on the wake up light, proceed as follows:

1. To use the sunset function with normal light, briefly press the **ON/OFF** button. The light comes on.  
To use the sunset function with the mood light, press and hold the **ON/OFF** button for 2 seconds. The mood light comes on.
2. Press and hold the **ON/OFF** button for 5 seconds.  flashes on the display. Use the  /  buttons within 5 seconds to set the duration of the sunset.
3. Use the  /  buttons to set the volume.
4. Use the **Set** button to set the desired sound.













## 7.6 Radio

### Note





You can configure the radio settings using the “beurer LightUp” app or the buttons on the wake up light.

### Setting the radio station

To set the radio station using the buttons on the wake up light, proceed as follows:





1. Press the **Set** button on the device twice. “SET Radio” appears on the display. Wait three seconds until the current station frequency flashes on the display.
2. Use the  /  buttons to set the desired radio station. To start the station search, press and hold the  or  button. Confirm with the **Set** button.
3. Programme number   flashes on the display. Use the  /  buttons to select the desired programme number (e.g.   or  ) under which the set radio station is to be saved. There are 10 radio memory spaces available. Confirm with the **Set** button.

### Switching the radio on/off



1. To switch the radio on or off, press the **Radio** button on the wake up light.
2. To switch between the saved radio stations, first press the **Set** button. Use the  /  buttons to select the desired radio station.
3. To set the volume, press the  /  buttons while the radio is playing.

## 7.7 Setting the display brightness

### Note

The wake up light has four display brightness levels (, ,  and ). You can set the display brightness in the settings of the “beurer LightUp” app or using the buttons on the wake up light.

To set the display brightness using the buttons on the wake up light, proceed as follows:

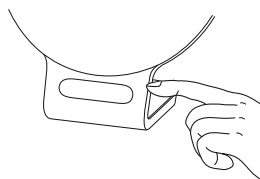

1. Press the **Set** button on the device four times. “SET Display” appears on the display. Wait three seconds until a number flashes on the display.
2. Use the  /  buttons to set the desired display brightness. Confirm with the **Set** button. The configured display brightness is shown after 5 seconds.

Alternatively, you can also tap on the right-hand side of the display to make the display brightness briefly brighter.



## 7.8 AUX connection

You can connect an external audio source (e.g. MP3 player, smartphone or CD player) to the wake up light via the AUX input.

1. Connect the supplied AUX cable to an audio source.
2. Insert the other end of the AUX cable into the AUX input on the rear of the device.
3. Press the **AUX** button on the device. The external audio source is now connected to the wake up light.
4. Use the  /  buttons to adjust the volume.
5. Press the **AUX** button to exit AUX mode again.

## 7.9 Switching the button tone on/off

You can only switch the button tone of the wake up light on and off via the settings in the “beurer LightUp” app.

## 7.10 Activating/deactivating Bluetooth®

### Note

The wake up light is supplied to the customer with *Bluetooth*® activated. If you deactivate *Bluetooth*®, the wake up light cannot be connected to the “beurer LightUp” app.

To deactivate *Bluetooth*® on the wake up light, proceed as follows:

1. Press the **Set** button on the device five times. “SET  ” appears on the display. Wait three seconds until “on” flashes on the display.

2. Press the < or > button until “OFF” appears on the display. Confirm with the **Set** button. *Bluetooth*® is now deactivated on the wake up light.

## 8. Cleaning and maintenance

- Clean the device with a dry cloth.
- Do not use any abrasive cleaning products.
- Ensure that no water enters the device. If this should happen, only reuse the device once it has fully dried out.
- Never immerse the device or mains part plug in water or other liquids.
- Protect the device from impacts, moisture, dust, chemicals, marked temperature fluctuations and nearby sources of heat (ovens, heaters).

## 9. What if there are problems?

Problem	Possible cause	Solution
Device does not light up	On/off button switched off	Switch on the on/off button.
	No electricity	Connect the mains part properly.
	No electricity	The mains part is faulty. Contact customer services or your retailer.
	LEDs have reached the end of their service life. LEDs faulty.	If you need to have the device repaired, contact customer service or an authorised dealer.
No <i>Bluetooth</i> ® connection (📶 symbol is missing).	Device outside the range.	The minimum range in the open is approx. 10 m. Other radio waves may interfere with the transmission.
	No connection to the app.	Completely close the app (including in the background). Switch <i>Bluetooth</i> ® off and back on again. If need be, remove it from the devices list in the <i>Bluetooth</i> ® settings, and then use the “beurer LightUp” app. Switch the smartphone off and back on again.

You can find further information and a list of frequently asked questions (FAQs) about this product at [www.beurer.com](http://www.beurer.com).

## 10. Disposal

For environmental reasons, do not dispose of the device in the household waste at the end of its useful life. Dispose of the device at a suitable local collection or recycling point. Observe the local regulations for material disposal. Dispose of the device in accordance with EC Directive – WEEE (Waste Electrical and Electronic Equipment). If you have any questions, please contact the local authorities responsible for waste disposal.



## 11. Technical specifications

Illuminance	Max. approx. 2,000 lux (at distance of 15 cm)
Light	LED technology (LED service life: > 20,000 hours)
Light levels	10 on wake up light Infinitely variable via app
Mood light	Automatic RGB colour change, option of setting individual colour
Snooze time	1–30 minutes
LCD backlighting	Off, 1, 2, 3
Time	Can be switched between 12h/24h
Alarm	2 alarm times Wake up: alarm tone, radio, 6 wake-up melodies Fall asleep: 4 sleep melodies
Charging function	Smartphones can be charged via USB
Button tone	Off, On
AUX	Line-in, 3.5 mm jack plug
Radio	Frequency range FM 87.5 – 108 MHz, 10 memory spaces
Loudspeaker	2 watts
Mains part Manufacturer: Model no.:	Kuantech Incorporated Company KSASB0240900200HE
Supply Input: Output:	100-240V AC 50/60Hz 0.6A 9V DC 2A 18W
Average active efficiency	≥ 85%
No-load power consumption	≤ 0,1W
Mains part protection class	Protection class II



Frequency band	2402MHz-2480MHz
Transmission power	max. 4dBm

Subject to technical changes.

We hereby confirm that this product complies with the European RED Directive 2014/53/EU.

The CE Declaration of Conformity for this product can be found under: <https://www.beurer.com/web/we-landing-pages/de/cedeclarationofconformity.php>.

## 12. Warranty / Service

Beurer GmbH, Söflinger Straße 218, 89077 Ulm, Germany (hereinafter referred to as "Beurer") provides a warranty for this product, subject to the requirements below and to the extent described as follows.

**The warranty conditions below shall not affect the seller's statutory warranty obligations which ensue from the sales agreement with the buyer.**

**The warranty shall apply without prejudice to any mandatory statutory provisions on liability.**

Beurer guarantees the perfect functionality and completeness of this product.

The worldwide warranty period is 3 years, commencing from the purchase of the new, unused product from the seller.

The warranty only applies to products purchased by the buyer as a consumer and used exclusively for personal purposes in the context of domestic use.

German law shall apply.

During the warranty period, should this product prove to be incomplete or defective in functionality in accordance with the following provisions, Beurer shall carry out a repair or a replacement delivery free of charge, in accordance with these warranty conditions.

**If the buyer wishes to make a warranty claim, they should approach their local retailer in the first instance: see the attached "International Service" list of service addresses.**

The buyer will then receive further information about the processing of the warranty claim, e.g. where they can send the product and what documentation is required.

A warranty claim shall only be considered if the buyer can provide Beurer, or an authorised Beurer partner, with

- a copy of the invoice/purchase receipt, and
- the original product.

The following are explicitly excluded from this warranty:

- deterioration due to normal use or consumption of the product;
- accessories supplied with this product which are worn out or used up through proper use (e.g. batteries, rechargeable batteries, cuffs, seals, electrodes, light sources, attachments and nebuliser accessories);
- products that are used, cleaned, stored or maintained improperly and/or contrary to the provisions of the instructions for use, as well as products that have been opened, repaired or modified by the buyer or by a service centre not authorised by Beurer;
- damage that arises during transport between manufacturer and customer, or between service centre and customer;
- products purchased as seconds or as used goods;
- consequential damage arising from a fault in this product (however, in this case, claims may exist arising from product liability or other compulsory statutory liability provisions).

Repairs or an exchange in full do not extend the warranty period under any circumstances.



Lisez attentivement ce mode d'emploi, conservez-le pour un usage ultérieur, mettez-le à disposition des autres utilisateurs et suivez les consignes qui figurent.

## Chère cliente, cher client,

nous vous remercions d'avoir choisi l'un de nos produits. Notre société est réputée pour l'excellence de ses produits et les contrôles de qualité auxquels ils sont soumis. Nos produits couvrent les domaines de la chaleur, du poids, de la pression sanguine, de la température corporelle, de la thérapie douce, des massages, de la beauté, des soins pour bébé et de l'amélioration de l'air.

Sincères salutations,  
Votre équipe beurer

## Familiarisation avec l'appareil

Le réveil lumineux beurer WL 75 vous permet de vous coucher et de vous réveiller en douceur et naturellement. La lumière LED, s'intensifiant progressivement, permet de simuler un lever de soleil. Vous pouvez alors tranquillement vous habituer aux conditions lumineuses et votre corps se préparer doucement au réveil. En plus de la simulation de lever de soleil, vous pouvez paramétrer une mélodie de réveil qui vous accompagne lors de votre réveil. En plus de la sonnerie, vous pouvez choisir entre la radio et plusieurs sonorités. Le réveil lumineux WL 75 de beurer vous permet de débiter la journée reposé et du bon pied mais également de vous endormir tout en douceur à la lumière d'un coucher du soleil et au son de douces mélodies.

### Fonctions :

- Commande des fonctions via smartphone grâce à l'application « beurer LightUp »
- Fonction réveil « Alarme » (simulation de coucher de soleil : le réveil lumineux gagne progressivement en intensité pendant une période choisie)
- Fonction sommeil « Sleep » (simulation de coucher de soleil : le réveil lumineux perd progressivement en intensité et s'éteint automatiquement après la durée définie)

- Fonction lumière (lumière blanche/lampe de lecture)
- Lumière d'ambiance avec fixation de couleur individuelle (10 ambiances lumineuses sélectionnables)
- Affichage de l'heure à l'écran
- Radio FM
- Sonnerie, mélodies de réveil et berceuses
- Lecture de musique via l'entrée AUX

## Remarque

**Le réveil lumineux WL 75 n'est pleinement exploitable qu'avec l'application « beurer LightUp ». Les fonctions de base peuvent être réglées directement depuis l'appareil.**

Les fonctions suivantes peuvent être commandées exclusivement depuis l'application :

- Sélection parmi 10 ambiances lumineuses prédéfinies
- Sélection de couleur directe pour la lumière d'ambiance
- Activation ou désactivation de l'alarme pour chaque jour
- Réglage d'une alarme spéciale
- Activation ou désactivation des bips des touches

### Configuration requise App « beurer LightUp » :

- iOS ≥ 12.0
- Android™ ≥ 8.0
- Bluetooth® ≥ 4.0

Pour obtenir la liste des appareils mobiles compatibles, veuillez scanner le code QR suivant :



## Table des matières

1. Contenu.....	18	7. Utilisation.....	20
2. Symboles utilisés.....	18	8. Nettoyage et entretien.....	22
3. Utilisation conforme aux recommandations.....	18	9. Que faire en cas de problèmes ?.....	22
4. Consignes d'avertissement et de mise en garde.....	18	10. Élimination.....	23
5. Description de l'appareil.....	19	11. Caractéristiques techniques.....	23
6. Mise en service.....	19	12. Garantie / Maintenance.....	23

# 1. Contenu

Vérifiez si l'emballage carton extérieur du kit est intact et si tous les éléments sont inclus. Avant l'utilisation, assurez-vous que l'appareil et les accessoires ne présentent aucun dommage visible et que la totalité de l'emballage a bien été retirée. En cas de doute, ne l'utilisez pas et adressez-vous à votre revendeur ou au service client indiqué.

1x Réveil lumineux avec antenne volante











1x Adaptateur secteur

1x Câble AUX

1x Mode d'emploi

# 2. Symboles utilisés

Les symboles suivants sont utilisés sur le mode d'emploi, sur l'emballage et sur la plaque signalétique de l'appareil:

	<b>Avertissement</b> Ce symbole vous avertit des risques de blessures ou des dangers pour votre santé
	<b>Attention</b> Ce symbole vous avertit des éventuels dommages au niveau de l'appareil ou d'un accessoire
	<b>Information sur le produit</b> Indication d'informations importantes
	Lire les consignes
	Élimination conformément à la directive européenne WEEE (Waste Electrical and Electronic Equipment) relative aux déchets d'équipements électriques et électroniques
	Fabricant
	Éliminer l'emballage dans le respect de l'environnement
	<b>Signe CE</b> Ce produit répond aux exigences des directives européennes et nationales en vigueur.
	Les produits sont complètement conformes aux exigences des règlements techniques de l'UEEA.
	Classe d'efficacité énergétique 6

# 3. Utilisation conforme aux recommandations

## AVERTISSEMENT

L'appareil ne doit être utilisé qu'aux fins pour lesquelles il a été conçu et conformément aux indications données par ce mode d'emploi. Toute utilisation inappropriée peut être dangereuse. Le fabricant ne peut être tenu pour responsable des dommages causés par une utilisation inappropriée ou non conforme.

# 4. Consignes d'avertissement et de mise en garde

## AVERTISSEMENT

- L'appareil ne doit être utilisé que dans un environnement domestique/privé et pas dans un cadre professionnel.
- Cet appareil peut être utilisé par les enfants à partir de 8 ans ainsi que les déficients physiques, sensoriels ou mentaux et les personnes ayant peu de connaissances ou d'expérience à la condition qu'ils soient surveillés ou sachent comment l'utiliser en toute sécurité et en comprennent les risques.
- Vous ne devez en aucun cas ouvrir ou réparer l'appareil ; le bon fonctionnement de l'appareil ne serait plus assuré. Le non-respect de cette consigne annulerait la garantie.
- Les enfants ne doivent pas jouer avec cet appareil.
- Conservez l'emballage hors de portée des enfants (risque d'étouffement).
- Utilisez l'appareil uniquement avec l'adaptateur secteur fourni et à la tension indiquée sur l'adaptateur secteur.
- Posez l'appareil sur une surface stable et plane.
- L'appareil doit rester à proximité d'une prise accessible facilement.
- Avant l'utilisation, vérifiez si l'appareil et les accessoires présentent des dégâts visibles. En cas de doute, ne l'utilisez pas et adressez-vous à votre revendeur ou au service client indiqué.
- Tenez l'appareil, l'adaptateur secteur et le câble à l'écart de l'eau !
- Ne branchez ou débranchez jamais l'adaptateur secteur avec les mains humides.
- Le nettoyage et l'entretien ne doivent pas être effectués par des enfants sans surveillance.
- En cas de défaut ou de panne, éteignez immédiatement l'appareil et débranchez l'alimentation.
- Placez le câble d'alimentation de manière à ce que personne ne puisse trébucher dessus.

## ⚠ ATTENTION

- Protégez l'appareil contre les chocs, l'humidité, les saletés, les fortes variations de température et l'ensoleillement direct.
- Ne laissez pas tomber l'appareil.

## 5. Description de l'appareil

1 Écran	8 Touche Radio
2 Touche MARCHÉ/ARRÊT (⏻)	9 Antenne volante
3 Bouton tactile (pour la fonction Snooze)	10 Prise pour l'adaptateur secteur
4 Touche de luminosité +/-	11 Prise USB (pour recharger le smartphone)
5 Écran LCD tactile (pour l'éclairage de l'écran)	12 Entrée AUX
6 Touches < / >	13 Touche Alarm
7 Touche AUX	14 Touche Set

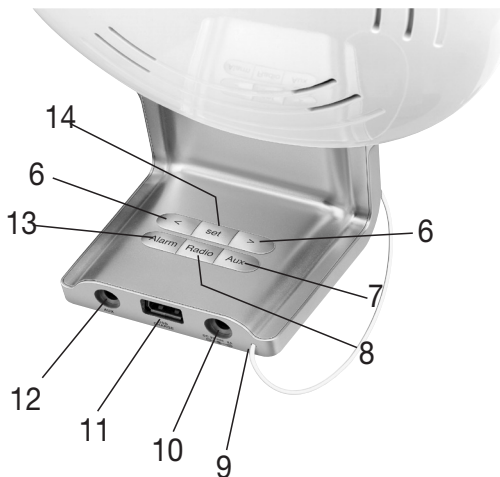
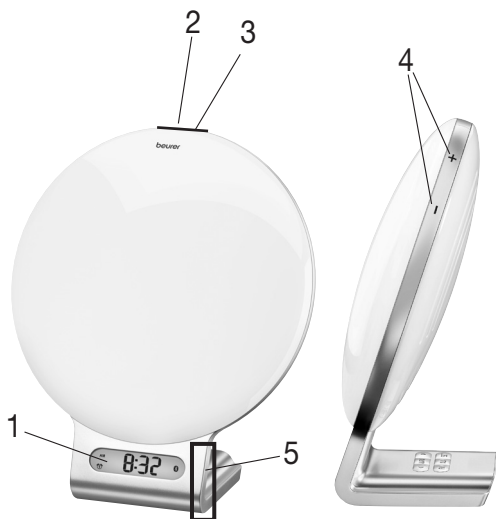

## Écran

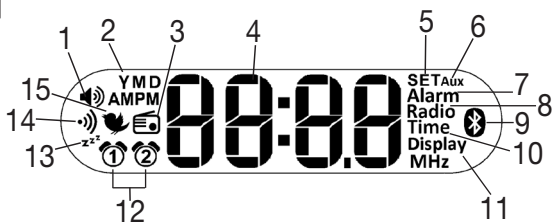

1 Haut-parleur	9 Bluetooth®
2 Année (A)/Mois (M)/Jour(D)	10 Heure
3 Mode radio-réveil	11 Écran
4 Heure/Date/Fréquence radio	12 Emplacement de l'alarme 1, 2
5 Mode SET	13 Fonction sommeil (« Sleep »)
6 Mode AUX	14 Bip sonore
7 Mode Alarme	15 Mélodie de réveil
8 Radio	

## 6. Mise en service

1. Retirez le matériel d'emballage.
2. Vérifiez que toutes les pièces sont présentes lors de la livraison.
3. Vérifiez que l'appareil, l'adaptateur secteur et le câble AUX ne sont pas endommagés.
4. Téléchargez l'application gratuite « beurer LightUp » sur Apple App Store (iOS) ou sur Google Play (Android).

5. Activez la fonction *Bluetooth*® sur votre smartphone.
6. Posez l'appareil sur une surface stable et plane. L'appareil doit rester à proximité d'une prise accessible facilement.
7. Branchez la fiche de l'adaptateur secteur dans la prise de l'adaptateur secteur à l'arrière de l'appareil.
8. Branchez l'adaptateur secteur sur une prise secteur adaptée.
9. L'heure  s'affiche sur l'écran de l'appareil.
10. Placez l'antenne volante vers l'arrière.
11. Ouvrez l'application « beurer LightUp » et suivez les instructions.
12. Dès que le WL 75 est connecté, l'heure du réveil lumineux s'actualise.

## 7. Utilisation

Vous pouvez commander les fonctions de l'appareil via l'application « beurer LightUp » ou à l'aide des touches du réveil lumineux.

**Nous vous recommandons de commander l'appareil via l'application « beurer LightUp », qui vous offre davantage de liberté.**

**Lorsque le réveil lumineux est connecté au smartphone, toutes les touches de l'appareil sont bloquées. Dès que la connexion entre le smartphone et le réveil lumineux est interrompue, vous pouvez à nouveau utiliser les touches du réveil lumineux.**

### 7.1 Réglage de l'heure/la date

#### Remarque

Vous pouvez régler l'heure et la date via l'application « beurer LightUp » ou à l'aide des touches du réveil lumineux. Lorsque le réveil lumineux est connecté au smartphone via l'application « beurer LightUp », l'heure et la date se synchronisent automatiquement sur le réveil lumineux.

Pour régler l'heure sur le réveil lumineux à l'aide des touches, procédez comme suit :

1. Appuyez trois fois sur la touche **Set** de l'appareil. « SET Time » s'affiche à l'écran. Patientez trois secondes, jusqu'à ce que le format d'heure « 24 hr » clignote à l'écran.
2. Réglez le format de l'heure à l'aide des touches  $\triangleleft / \triangleright$  (format 24 heures « 24 hr » ou format AM/PM 12 heures « 12 hr »). Confirmez en appuyant sur la touche **Set**.
3. Les heures clignent à l'écran. Réglez les heures à l'aide des touches  $\triangleleft / \triangleright$ . Confirmez en appuyant sur la touche **Set**.
4. Les minutes clignent à l'écran. Réglez les minutes à l'aide des touches  $\triangleleft / \triangleright$ . Confirmez en appuyant sur la touche **Set**.
5. L'année (Y) clignote à l'écran. Réglez l'année à l'aide des touches  $\triangleleft / \triangleright$ . Confirmez en appuyant sur la touche **Set**.

6. Le mois (M) clignote à l'écran. Réglez le mois à l'aide des touches  $\triangleleft / \triangleright$ . Confirmez en appuyant sur la touche **Set**.
7. Le jour (D) clignote à l'écran. Réglez le jour à l'aide des touches  $\triangleleft / \triangleright$ . Confirmez en appuyant sur la touche **Set**.

## 7.2 Fonction réveil « Alarme »







### Réglage de l'alarme

#### Remarque

En réglant l'alarme à l'aide des touches du réveil lumineux, vous pouvez choisir l'heure et la sonnerie de l'alarme.

En réglant l'alarme via l'application « beurer LightUp », vous pouvez également choisir le jour de l'alarme, la durée du rappel et une simulation de lever de soleil (le réveil lumineux gagne progressivement en intensité pendant une période choisie).

Pour régler l'alarme sur le réveil lumineux à l'aide des touches, procédez comme suit :

1. Appuyez une fois sur la touche **Set** de l'appareil. « SET Alarm » s'affiche à l'écran. Patientez trois secondes, jusqu'à ce que  clignote à l'écran.
2. À l'aide des touches  $\triangleleft / \triangleright$ , choisissez l'alarme  ou l'alarme . Confirmez en appuyant sur la touche **Set**.
3. L'heure de l'alarme clignote à l'écran. Réglez l'heure de l'alarme à l'aide des touches  $\triangleleft / \triangleright$ . Confirmez en appuyant sur la touche **Set**.
4. Les minutes de l'alarme clignent à l'écran. Réglez les minutes de l'alarme à l'aide des touches  $\triangleleft / \triangleright$ . Confirmez en appuyant sur la touche **Set**.
5. La sonnerie , la mélodie de réveil 1 à 6  ou la radio  clignent à l'écran. À l'aide des touches  $\triangleleft / \triangleright$ , sélectionnez la sonnerie d'alarme souhaitée. Confirmez en appuyant sur la touche **Set**. L'alarme est alors activée. La simulation de lever de soleil commence avant l'alarme réglée pour préparer le corps au réveil. L'alarme retentit uniquement après le lever de soleil.

### Activation de l'alarme

Pour activer l'alarme, appuyez plusieurs fois sur la touche **Alarm** du réveil lumineux jusqu'à ce que «  $\text{ALARME 1}$  », «  $\text{ALARME 2}$  » ou «  $\text{ALARME 1 ET ALARME 2}$  » s'affiche à l'écran.

### Désactivation de l'alarme

Pour désactiver l'alarme, appuyez plusieurs fois sur la touche **Alarm** du réveil lumineux jusqu'à ce que «  $\text{OFF}$  » s'affiche à l'écran.

### Rappel de l'alarme

Lorsque l'alarme retentit, effleurez la touche **MARCHE/ARRÊT**  (sans appuyer) pour activer le rappel de l'alarme. Vous pouvez régler la durée du rappel dans l'application « beurer LightUp ».

## Désactivation de l'alarme

Lorsque l'alarme retentit, appuyez sur la touche **MARCHE/ARRÊT** ⓘ pour éteindre l'alarme.

## 7.3 Lumière/Lampe de lecture

### ⓘ Remarque

Vous pouvez allumer la lumière via l'application « beurer LightUp » ou à l'aide des touches du réveil lumineux.

Pour allumer la lumière sur le réveil lumineux à l'aide des touches, procédez comme suit :

1. Lorsque l'appareil est branché, appuyez brièvement sur la touche **MARCHE/ARRÊT**. La lumière s'allume.
2. Pour éteindre la lumière, appuyez à nouveau sur la touche **MARCHE/ARRÊT**. La lumière s'éteint.
3. Vous pouvez régler la luminosité à l'aide des touches de luminosité +/-.

## 7.4 Lumière d'ambiance

Vous pouvez aussi utiliser le réveil lumineux comme lumière d'ambiance.

### ⓘ Remarque

Lorsque vous activez la lumière d'ambiance via le réveil lumineux, une lumière d'ambiance avec changement de couleur standard s'allume.

En réglant la lumière d'ambiance via l'application « beurer LightUp », vous disposez des possibilités de réglage supplémentaires suivantes :

- Possibilité de choisir vous-même la couleur de la lumière d'ambiance.
- 10 ambiances prédéfinies (p. ex. arc en ciel).
- Possibilité de régler la lumière d'ambiance avec un minuteur.

Si vous souhaitez allumer la lumière d'ambiance sur le réveil lumineux, veuillez procéder comme suit :

1. Maintenez la touche **MARCHE/ARRÊT** enfoncée pendant 2 secondes. La lumière d'ambiance avec changement de couleur s'allume.
2. Pour fixer une couleur sur la lumière d'ambiance, appuyez à nouveau sur la touche **MARCHE/ARRÊT**.
3. Pour éteindre la lumière d'ambiance, appuyez à nouveau sur la touche **MARCHE/ARRÊT**.

## 7.5 Fonction sommeil « Sleep »

La fonction sommeil « Sleep » représente une aide idéale pour trouver le sommeil. Cette fonction vous permet de régler la simulation de coucher de soleil (fonction Sunset). La lumière perd alors progressivement en intensité pendant une durée choisie. Vous pouvez également attribuer différentes sonorités relaxantes à la simulation de coucher de soleil et utiliser une lumière naturelle ou une lumière d'ambiance.

### ⓘ Remarque

Vous pouvez régler la fonction Sunset via l'application « beurer LightUp » ou à l'aide des touches du réveil lumineux.

Si vous souhaitez activer la fonction Sunset sur le réveil lumineux, veuillez procéder comme suit :

1. Pour utiliser la fonction Sunset avec une lumière naturelle, appuyez brièvement sur la touche **MARCHE/ARRÊT**. La lumière s'allume.

Pour utiliser la fonction Sunset avec la lumière d'ambiance, maintenez la touche **MARCHE/ARRÊT** enfoncée pendant 2 secondes. La lumière d'ambiance s'allume.

2. Maintenez la touche **MARCHE/ARRÊT** enfoncée pendant 5 secondes. ☀ clignote à l'écran. Dans les 5 secondes, réglez la durée de la simulation du coucher de soleil à l'aide des touches </>.
3. Réglez le volume à l'aide des touches </>.
4. Réglez la sonorité souhaitée à l'aide de la touche **Set**.

## 7.6 Radio

### ⓘ Remarque

Vous pouvez effectuer les réglages de la radio via l'application « beurer LightUp » ou à l'aide des touches du réveil lumineux.

### Réglage de la station radio

Pour régler la station radio sur le réveil lumineux à l'aide des touches, procédez comme suit :

1. Appuyez deux fois sur la touche **Set** de l'appareil. « SET Radio » s'affiche à l'écran. Patientez trois secondes, jusqu'à ce que la fréquence de la station clignote à l'écran.
2. Réglez la station radio souhaitée à l'aide des touches </>. Pour lancer la recherche de stations, maintenez les touches </> ou >/ enfoncées. Confirmez en appuyant sur la touche **Set**.
3. Le numéro de programme P ⓘ clignote à l'écran. À l'aide des touches </>, sélectionnez le numéro de programme souhaité (p. ex. P ⓘ ou P ⓘ) sur lequel vous souhaitez enregistrer la station. 10 programmes radio sont disponibles. Confirmez en appuyant sur la touche **Set**.

### Activation/désactivation de la radio

1. Pour activer ou désactiver la radio, appuyez sur la touche **Radio** du réveil lumineux.
2. Pour passer d'une station radio enregistrée à une autre, appuyez sur la touche **Set**. À l'aide des touches </>, sélectionnez la station radio souhaitée.
3. Pour régler le volume, appuyez sur les touches </> pendant la diffusion du programme.

## 7.7 Réglage de la luminosité de l'écran

### Remarque

Le réveil lumineux dispose de quatre niveaux de luminosité (0, 1, 2 ou 3). Vous pouvez régler la luminosité dans les paramètres de l'application « beurer LightUp » ou à l'aide des touches du réveil lumineux.

Pour régler la luminosité sur le réveil lumineux à l'aide des touches, procédez comme suit :

1. Appuyez quatre fois sur la touche **Set** de l'appareil. « SET Display » s'affiche à l'écran. Patientez trois secondes, jusqu'à ce qu'un chiffre clignote à l'écran.

2. Réglez la luminosité souhaitée à l'aide des touches </>. Confirmez en appuyant sur la touche **Set**. Après

5 secondes, la luminosité réglée s'affiche. Vous pouvez également appuyer sur la droite de l'écran pour rendre la luminosité de l'écran plus brillante pendant un moment.

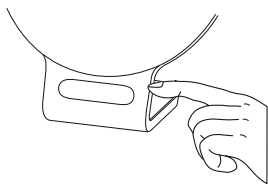

## 7.8 Prise AUX

Vous pouvez connecter une source externe (par exemple, lecteur MP3, smartphone ou lecteur CD) via l'entrée AUX du réveil lumineux.

1. Branchez le câble AUX fourni à la source audio.
2. Branchez l'autre extrémité du câble dans la sortie AUX, à l'arrière de l'appareil.
3. Appuyez sur la touche **AUX**. Le réveil lumineux est alors connecté à la source externe.
4. Réglez le volume à l'aide des touches </>.
5. Pour quitter le mode AUX, appuyez sur la touche **AUX**.

## 7.9 Activation/désactivation du bip des touches

Vous pouvez activer ou désactiver le bip des touches du réveil lumineux uniquement dans les paramètres de l'application « beurer LightUp ».

## 7.10 Activation/désactivation de la fonction Bluetooth®

### Remarque

La fonction *Bluetooth*® est activée par défaut sur le réveil lumineux. Si vous désactivez la fonction *Bluetooth*®, le réveil lumineux ne peut plus être connecté à l'application « beurer LightUp ».

Pour désactiver la fonction *Bluetooth*® sur le réveil lumineux, procédez comme suit :

1. Appuyez cinq fois sur la touche **Set** de l'appareil. « SET  » s'affiche à l'écran. Patientez trois secondes, jusqu'à ce que « on » clignote à l'écran.

2. Appuyez sur la touche </> jusqu'à ce que « OFF » s'affiche à l'écran. Confirmez en appuyant sur la touche **Set**. La fonction *Bluetooth*® est désormais désactivée sur le réveil lumineux.

## 8. Nettoyage et entretien

- Nettoyez l'appareil à l'aide d'un chiffon sec.
- N'utilisez pas de produits nettoyants abrasifs.
- Assurez-vous que l'eau ne s'infiltre pas à l'intérieur. Si cela devait se produire, utilisez de nouveau l'appareil uniquement lorsqu'il est complètement sec.
- Ne jamais plonger l'appareil et l'adaptateur secteur dans de l'eau ou d'autres liquides.
- Protégez l'appareil contre les coups, l'humidité, la poussière, les produits chimiques, les fortes variations de température et les sources de chaleur trop proches (four, radiateur).

## 9. Que faire en cas de problèmes ?

Problème	Cause possible	Solution
L'appareil n'éclaire pas	La touche Marche/Arrêt est éteinte	Allumez la touche Marche/Arrêt.
	Il n'y a pas de courant	Raccordez correctement l'adaptateur secteur.
	Il n'y a pas de courant	L'adaptateur secteur est défectueux. Contactez le service client ou votre revendeur.
Aucune connexion <i>Bluetooth</i> ® (le symbole  ne s'affiche pas).	La durée des LED est dépassée. LED défectueuses.	Adressez-vous pour les réparations au service après-vente ou à un revendeur agréé.
	Appareil hors de portée.	Dans un espace dégagé, la portée est d'environ 10 m. D'autres ondes radio peuvent perturber la transmission.



	Aucune connexion à l'application.	Fermez complètement l'application (en arrière-plan également). Désactivez la fonction <i>Bluetooth</i> <sup>®</sup> , puis réactivez-la. Si nécessaire, supprimez l'appareil de la liste des appareils dans les paramètres <i>Bluetooth</i> <sup>®</sup> , puis utilisez l'application « beurer LightUp ». Éteignez le smartphone puis rallumez-le.
--	-----------------------------------	---

Sur le site [www.beurer.com](http://www.beurer.com), vous trouverez davantage d'informations et une liste des questions fréquentes (FAQ) concernant ce produit.

## 10. Élimination

Dans l'intérêt de la protection de l'environnement, l'appareil ne doit pas être jeté avec les ordures ménagères à la fin de sa durée de service. L'élimination doit se faire par le biais des points de collecte compétents dans votre pays. Respectez les réglementations locales en matière d'élimination des matériaux. Veuillez éliminer l'appareil conformément à la directive européenne – WEEE (Waste Electrical and Electronic Equipment) relative aux appareils électriques et électroniques usagés. Pour toute question, adressez-vous aux collectivités locales responsables de l'élimination et du recyclage de ces produits.



Fonction de recharge	Les smartphones peuvent être rechargés via USB.
Bip des touches	Désactivé, activé
AUX	Prise Line-In, prise jack 3,5 mm
Radio	Plage de fréquences FM 87,5 – 108 MHz, 10 emplacements de sauvegarde
Haut-parleur	2 watts
Adaptateur secteur Fabricant: N° du modèle:	Kuantech Incorporated Company KSASB0240900200HE
Alimentation Entrée: Sortie:	100-240V AC 50/60Hz 0.6A 9V DC 2A 18W
Efficacité moyenne en fonctionnement	≥ 85%
Consommation électrique hors charge	≤ 0,1W
Classe de sécurité de l'adaptateur secteur	Classe de sécurité II
Fréquence	2402MHz-2480MHz
Puissance d'émission	4 dBm max.

## 11. Caractéristiques techniques

Intensité lumineuse	env. 2 000 lux max. (pour 15 cm de distance)
Lumière	Technologie LED (durée de vie de la LED : >20 000 heures)
Niveau d'intensité lumineuse	10 niveaux sur le réveil lumineux Réglable en continu via l'application
Lumière d'ambiance	Changement de couleur RVB automatique avec fixation de couleur individuelle
Durée de la fonction Snooze	1 à 30 minutes
Rétroéclairage de l'écran LCD	Éteint, 1, 2, 3
Heure	À choisir entre 12h et 24h
Alarme	Alarme réglable sur 2 heures différentes Réveil : sonnerie, radio, 6 mélodies de réveil, Sommeil : 4 berceuses

Sous réserve de modifications techniques.

Nous garantissons par la présente que ce produit est conforme à la directive européenne RED 2014/53/UE.

Vous pouvez trouver la déclaration de conformité CE de ce produit à l'adresse suivante : <https://www.beurer.com/web/we-landingpages/de/cedclarationofconformity.php>

## 12. Garantie / Maintenance

La société Beurer GmbH, sise Söflinger Straße 218, 89077 Ulm, Allemagne, (ci-après désignée « Beurer ») propose une garantie pour ce produit dans les conditions suivantes et dans la mesure prévue ci-après.

**Les conditions de garantie suivantes n'affectent en rien les obligations de garantie du vendeur découlant du contrat de vente conclu avec l'acheteur.**

**La garantie s'applique également sans préjudice de la responsabilité légale obligatoire.**

Beurer garantit le bon fonctionnement et l'intégrité de ce produit.

La période de garantie mondiale est de 3 ans à compter de la date d'achat par l'acheteur du produit neuf et non utilisé.

Cette garantie ne s'applique qu'aux produits achetés par l'acheteur en tant que consommateur et utilisés uniquement à des fins personnelles dans le cadre d'une utilisation domestique. Le droit allemand s'applique.

Si, au cours de la période de garantie, ce produit s'avère incomplet ou défectueux conformément aux dispositions suivantes, Beurer s'engage à proposer gratuitement un remplacement ou une réparation conformément aux présentes Conditions de garantie.

**Si l'acheteur souhaite faire valoir la garantie, il doit d'abord s'adresser au revendeur local : cf. liste « Service client à l'international » ci-jointe pour connaître les adresses du service après-vente.**

L'acheteur recevra ensuite des informations complémentaires concernant le déroulement de la demande de garantie, par exemple, l'adresse à laquelle envoyer le produit et les documents requis.

Une demande de garantie ne peut être prise en compte que si l'acheteur présente

- une copie de la facture/du reçu et
- le produit d'origine

à Beurer ou à un partenaire autorisé de Beurer.

La présente Garantie exclut expressément

- toute usure découlant de l'utilisation ou de la consommation normale du produit ;
- les accessoires fournis avec le produit qui s'usent ou qui sont consommés dans le cadre d'une utilisation normale du produit (par exemple, piles, piles rechargeables, manchettes, joints, électrodes, ampoules, embouts et accessoires pour inhalateur) ;
- les produits utilisés, nettoyés, stockés ou entretenus de manière inappropriée et/ou contraire aux conditions d'utilisation, ainsi que les produits ouverts, réparés ou modifiés par l'acheteur ou par un service client non agréé par Beurer ;
- les dommages survenus lors du transport entre le fabricant et le client ou entre le service client et le client ;
- les produits achetés en tant qu'article de second choix ou d'occasion ;
- les dommages consécutifs qui résultent d'une défaillance du produit (dans ce cas, toutefois, des réclamations peuvent être soulevées relatives à la responsabilité du fait des produits ou à d'autres dispositions légales obligatoires relatives à la responsabilité).

Les réparations ou le remplacement complet ne prolongent en aucun cas la période de garantie.



**Lea atentamente estas instrucciones de uso, consérvelas para su futura utilización, póngalas a disposición de otros usuarios y respete las indicaciones.**

## Estimada cliente, estimado cliente:

nos alegramos de que haya elegido un producto de nuestra colección. Nuestro nombre es sinónimo de productos de alta y comprobada calidad en el ámbito de aplicación de calor, peso, presión arterial, temperatura corporal, pulso, tratamiento suave, masaje, belleza, aire y bebés.

Atentamente,

El equipo de Beurer

## Información general

La luz para despertar WL 75 de beurer le permitirá despertarse y conciliar el sueño de forma suave y natural. Con una luz LED que se va haciendo más intensa lentamente se simula el amanecer. Esto nos permite acostumbrarnos poco a poco a la luz y nuestro cuerpo se prepara para un plácido despertar. Se puede ajustar además una melodía de despertador para que se escuche tras la simulación del amanecer y complementado con sonido el despertar. Además del tono de despertador puede elegir entre la radio o distintos sonidos. La luz para despertar WL 75 de beurer le ayuda a comenzar el día de forma relajada y agradable y a conciliar el sueño mediante una simulación de la puesta de sol con melodías.

## Funciones:

- Manejo de las funciones del aparato a través del smart-phone con la aplicación “beurer LightUp”
- Función de despertador “Alarm” (simulación del amanecer: la luz para despertar va aumentando lentamente durante el tiempo ajustado)
- Función para conciliar el sueño “Sleep” (simulación de la puesta de sol: la luz para despertar va atenuándose lentamente y se apaga automáticamente tras el tiempo ajustado)

- Función de luz (luz blanca/lámpara de lectura)
- Luz ambiente con fijación individual del color (se puede elegir entre 10 escenas diferentes)
- Indicación de la hora en la pantalla
- Radio FM
- Tono de despertador, melodías para despertar y para conciliar el sueño
- Reproducción de su propia música a través de la entrada AUX

## Nota

**Solo es posible utilizar todas las funciones de la luz para despertar WL 75 con la aplicación „beurer LightUp“. Las funciones básicas también pueden ajustarse directamente en el aparato.**

Las siguientes funciones pueden manejarse únicamente a través de la aplicación:

- Selección de 10 escenas definidas de luz ambiente
- Selección directa del color de la luz ambiente
- Activación y desactivación de la alarma cada día
- Configuración de ajustes de alarma especiales
- Activación y desactivación del sonido de las teclas

## Requisitos del sistema App „beurer LightUp“:

- iOS ≥ 12.0
- Android™ ≥ 8.0
- Bluetooth® ≥ 4.0

Para obtener una lista de todos los dispositivos móviles compatibles, escanee el siguiente código QR:



## Índice

1. Artículos suministrados .....	26	7. Funciones del aparato .....	28
2. Símbolos.....	26	8. Limpieza/conservación.....	30
3. Uso correcto.....	26	9. Solución de problemas.....	30
4. Indicaciones de seguridad y advertencias .....	26	10. Eliminación .....	30
5. Descripción del aparato .....	27	11. Datos técnicos.....	31
6. Puesta en marcha.....	27	12. Garantía / Asistencia .....	31

## 1. Artículos suministrados

Compruebe que el embalaje de los artículos suministrados esté intacto y que su contenido esté completo. Antes de utilizar el aparato deberá asegurarse de que ni este ni los accesorios presentan daños visibles y de que se retira el material de embalaje correspondiente. En caso de duda, no lo use y póngase en contacto con su distribuidor o con la dirección de atención al cliente indicada.

1x Luz para despertar con antena flexible

1x Adaptador de red

1x Cable AUX

1x Instrucciones de uso

## 2. Símbolos

En el aparato, en las instrucciones de uso, en el embalaje y en la placa de características del aparato se utilizan los siguientes símbolos:

	<b>Advertencia</b> Indicación de advertencia sobre peligro de lesiones o riesgos para su salud
	<b>Atención</b> Indicación de seguridad sobre posibles daños en el aparato o los accesorios
	<b>Información sobre el producto</b> Indicación de información importante
	Leer las instrucciones
	Eliminación según la Directiva europea sobre residuos de aparatos eléctricos y electrónicos (RAEE)
	Fabricante
	Eliminar el embalaje respetando el medio ambiente
	<b>Marcado CE</b> Este producto cumple los requisitos de las directivas europeas y nacionales vigentes.
	Está demostrado que los productos cumplen los requisitos de las normas técnicas de la Unión Económica Euroasiática.
	Clase de eficiencia energética 6

## 3. Uso correcto

### ADVERTENCIA

Solo podrá usarse para el fin para el que ha sido diseñado y del modo indicado en las instrucciones de uso. Todo uso inadecuado puede ser peligroso. Por lo tanto, el fabricante declinará toda responsabilidad por daños y perjuicios debidos a un uso inadecuado o incorrecto.

## 4. Indicaciones de seguridad y advertencias

### ADVERTENCIA

- Este aparato está diseñado exclusivamente para su uso privado o en el hogar y no para uso industrial.
- Este aparato puede ser utilizado por niños mayores de 8 años, así como por personas con facultades físicas, sensoriales o mentales limitadas, o con poca experiencia o conocimientos, siempre que estén vigilados o se les indique cómo usarlo de forma segura y entiendan los peligros que conlleva.
- No debe abrir ni reparar el aparato bajo ningún concepto; en caso contrario, ya no se garantizará su correcto funcionamiento. El incumplimiento de esta disposición anula la garantía.
- Los niños no deberán jugar nunca con el aparato.
- Mantenga a los niños alejados del material de embalaje (peligro de asfixia).
- No utilice el aparato con un adaptador de red distinto del suministrado ni con una tensión de red distinta de la indicada en el mismo.
- Coloque el aparato sobre una superficie plana y estable.
- El aparato se debe colocar al lado de una toma de corriente de fácil acceso.
- Antes de utilizar el aparato, compruebe si este o los accesorios presentan defectos visibles. En caso de duda no lo use y póngase en contacto con su distribuidor o con la dirección de atención al cliente indicada.
- Mantenga el aparato, el adaptador de red y el cable de corriente lejos del agua.
- No enchufe ni desenchufe el adaptador de red con las manos húmedas.
- Las tareas de limpieza y mantenimiento ordinario no deberán ser realizadas por niños sin supervisión.
- Apague el aparato inmediatamente en caso de detectar defectos o fallos de funcionamiento y desenchúfelo de la toma de corriente.
- Tienda el cable de corriente de modo que nadie pueda tropezar con él.

## ATENCIÓN

- Proteja el aparato de impactos, humedad, suciedad, grandes oscilaciones térmicas y exposición directa a la luz solar.
- Evite que el aparato se caiga.

## 5. Descripción del aparato

1 Pantalla	8 Tecla de radio
2 Tecla ON/OFF 	9 Antena flexible
3 Sensor-Touch (para la función "snooze")	10 Conexión de la fuente de alimentación
4 Teclas de luminosidad +/-	11 Toma USB (para recargar el smartphone)
5 LCD táctil (para iluminar la pantalla)	12 Entrada AUX
6 Teclas </>	13 Tecla Alarm
7 Tecla AUX	14 Tecla Set

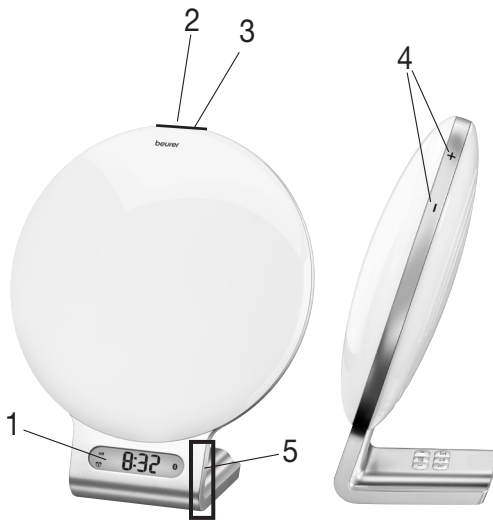

### Pantalla

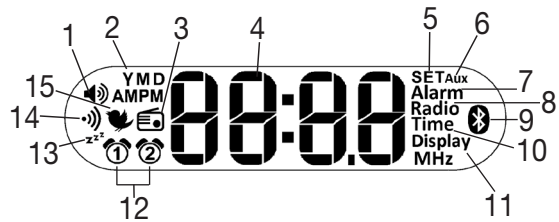

1 Volumen	9 Bluetooth®
2 Año (Y)/mes (M)/ día (D)	10 Hora
3 Modo de despertador con radio	11 Pantalla
4 Hora/fecha/frecuencia de radio	12 Posición de memoria para alarma 1, 2
5 Modo SET	13 Función para conciliar el sueño ("Sleep")
6 Modo AUX	14 Pitido
7 Modo de alarma	15 Melodía para despertar
8 Radio	

## 6. Puesta en marcha

1. Desempaquete el aparato.
2. Compruebe que estén todas las piezas incluidas en el volumen de suministro.
3. Compruebe que el aparato, el adaptador de red y el cable AUX no presenten daños.

4. Descárguese la aplicación gratuita “beurer LightUp” en el Apple App Store (iOS) o en Google Play (Android).
5. Active *Bluetooth*® en su smartphone.
6. Coloque el aparato sobre una superficie plana y estable. El aparato se debe colocar al lado de una toma de corriente con fácil acceso.
7. Enchufe el conector del adaptador de red en la toma para el adaptador de red de la parte posterior del aparato.
8. Enchufe el adaptador de red en una toma de corriente apta.
9. En la pantalla del aparato se visualizará la hora 0:00.
10. Coloque la antena hacia atrás.
11. Abra la aplicación “beurer LightUp” y siga las instrucciones que se dan en ella.
12. La hora del aparato se actualizará en cuanto la luz para despertar WL 75 se haya conectado.

## 7. Funciones del aparato

Las funciones del aparato pueden ajustarse a través de la aplicación “beurer LightUp” o utilizando las teclas del aparato.

**Le recomendamos que las ajuste utilizando la aplicación, ya que es más cómodo.**

**Cuando se conecte con su smartphone, las teclas de la luz para despertar quedarán bloqueadas y solo se desbloquearán cuando la conexión entre el aparato y el smartphone se interrumpa.**

### 7.1 Ajustar hora/fecha

#### Nota

La hora y la fecha pueden ajustarse a través de la aplicación “beurer LightUp” o utilizando las teclas del aparato. La hora y la fecha se ajustan automáticamente cuando el aparato se conecta con el smartphone a través de la aplicación “beurer LightUp”.

Proceda del siguiente modo para ajustar la hora utilizando las teclas de la luz para despertar:

1. Pulse 3 veces la tecla **Set** del aparato. En la pantalla se visualiza “SET Time”. Espere 3 segundos hasta que parpadee en la pantalla el formato de hora “24 hr”.
2. Ajuste el formato de hora con las teclas **</>** (formato de 24 horas “24 hr” o de 12 horas AM/PM “12 hr”). Confirme con la tecla **Set**.
3. La hora parpadea en la pantalla. Ajuste la hora con las teclas **</>**. Confirme con la tecla **Set**.
4. Los minutos parpadean en la pantalla. Ajuste los minutos con las teclas **</>**. Confirme con la tecla **Set**.
5. El año (Y) parpadea en la pantalla. Ajuste el año con las teclas **</>**. Confirme con la tecla **Set**.
6. El mes (M) parpadea en la pantalla. Ajuste el mes con las teclas **</>**. Confirme con la tecla **Set**.
7. El día (D) parpadea en la pantalla. Ajuste el día con las teclas **</>**. Confirme con la tecla **Set**.

## 7.2 Función de despertador “Alarm”







### Ajustar alarma

#### Nota

Cuando la alarma se ajusta utilizando las teclas del aparato, se pueden elegir solo la hora y el tono de la alarma.

Cuando la alarma se ajusta utilizando la aplicación “beurer LightUp”, se pueden elegir además los días de alarma, la duración de la función “snooze” y la simulación del amanecer (la luz para despertar va aumentando lentamente durante el tiempo ajustado).

Proceda del siguiente modo para ajustar la alarma utilizando las teclas de la luz para despertar:

1. Pulse una vez la tecla **Set** del aparato. En la pantalla se visualiza “SET Alarm”. Espere tres segundos hasta que  parpadee en la pantalla.
2. Seleccione con las teclas **</>** la alarma  o la alarma . Confirme con la tecla **Set**.
3. La hora de la alarma parpadea en la pantalla. Ajuste la hora de la alarma con las teclas **</>**. Confirme con la tecla **Set**.
4. El minuto de la alarma parpadea en la pantalla. Ajuste los minutos de la alarma con las teclas **</>**. Confirme con la tecla **Set**.
5. En la pantalla parpadea el tono de despertador , la melodía para despertar 1-6  o la radio . Seleccione el tono de alarma que desee con las teclas **</>**. Confirme con la tecla **Set**. La alarma queda activada.

El amanecer simulado comienza antes de la alarma programada para preparar el cuerpo para el despertar. La alarma suena después del amanecer.

### Activar alarma

Para activar la alarma, pulse repetidamente la tecla **Alarm** del aparato hasta que en la pantalla se visualice “ALARM1”, “ALARM2” o “ALARM1 y ALARM2”.

### Desactivar alarma

Para desactivar la alarma, pulse repetidamente la tecla **Alarm** del aparato hasta que en la pantalla se visualice “OFF”.

### Activar función “snooze”

Cuando suene la alarma, toque suavemente la tecla **ON/OFF**  (no la pulse) para activar el modo “snooze”. La duración de “snooze” (pausa) puede ajustarse en la aplicación “beurer LightUp”.

### Apagar alarma

Cuando suene la alarma, pulse la tecla **ON/OFF**  para apagarla.

### 7.3 Luz/lámpara de lectura

#### Nota

La luz puede encenderse utilizando la aplicación “beurer LightUp” o las teclas de la luz para despertar.

Proceda del siguiente modo para encender la luz utilizando las teclas de la luz para despertar:

1. Con el aparato conectado, pulse brevemente la tecla **ON/OFF**. La luz se enciende.
2. Para apagarla, vuelva a pulsar la tecla **ON/OFF**. La luz se apaga.
3. Las teclas de luminosidad + - permiten ajustar la luminosidad.

### 7.4 Luz ambiente

Puede utilizar la luz para despertar para disfrutar de una luz ambiente.

#### Nota

Cuando se enciende utilizando las teclas del aparato, la luz ambiente cambia de color de forma predefinida.

Sin embargo, cuando se enciende utilizando la aplicación “beurer LightUp”, se ofrecen además las siguientes posibilidades de configuración:

- El color de la luz ambiente puede elegirse a voluntad.
- Están disponibles 10 escenas predefinidas (p. ej. arco iris).
- Puede ajustarse un temporizador para la luz ambiente.

Para encender la luz ambiente en el aparato, proceda del siguiente modo:

1. Mantenga pulsada durante 2 segundos la tecla **ON/OFF**. Se enciende la luz ambiente que cambia de color.
2. Para fijar un color de la luz ambiente vuelva a pulsar la tecla **ON/OFF**.
3. Para apagar la luz ambiente, vuelva a pulsar la tecla **ON/OFF**.

### 7.5 Función “Sleep” para conciliar el sueño

La función “Sleep” resulta ideal para conciliar el sueño. En ella se puede configurar la imitación de la puesta de sol (función Sunset), que hace que la luz vaya atenuándose progresivamente durante un tiempo ajustable. La simulación de la puesta de sol puede completarse con sonidos relajantes y eligiendo entre una luz natural o una luz ambiente.

#### Nota

La función Sunset puede configurarse utilizando la aplicación “beurer LightUp” o las teclas del aparato.

Para activar la función Sunset en el aparato, proceda del siguiente modo:

1. Para disfrutar de la función Sunset con luz normal, pulse brevemente la tecla **ON/OFF**. La luz se enciende.  
Para disfrutar de la función Sunset con luz ambiente, mantenga pulsada la tecla **ON/OFF** durante 2 segundos. La luz ambiente se enciende.

2. Mantenga pulsada la tecla **ON/OFF** durante 5 segundos. En la pantalla parpadeará ☼. Tiene 5 segundos para ajustar la duración de la puesta de sol utilizando las teclas </>.
3. Ajuste el volumen deseado con las teclas </>.
4. Pulse la tecla **Set** para ajustar el sonido deseado.

### 7.6 Radio

#### Nota

La radio puede configurarse utilizando la aplicación “beurer LightUp” o las teclas de la luz para despertar.

#### Sintonizar una emisora de radio

Proceda del siguiente modo para sintonizar una emisora utilizando las teclas de la luz para despertar:

1. Pulse dos veces la tecla **Set** del aparato. En la pantalla se visualiza “SET Radio”. Espere tres segundos hasta que parpadee en la pantalla la frecuencia que está sintonizada.
2. Utilice las teclas </> para sintonizar la emisora deseada. Para buscar una emisora mantenga pulsadas las teclas < o >. Confirme con la tecla **Set**.
3. El número de programa P ☼ parpadea en la pantalla. Seleccione con las teclas </> el número de programa (p. ej. P ☼ 1 o P ☼ 2) en el que desea memorizar la emisora. El aparato dispone de 10 posiciones de memoria de radio. Confirme con la tecla **Set**.

#### Encender y apagar la radio

1. Para encender o apagar la radio pulse la tecla **Radio** de la luz para despertar.
2. Para cambiar de emisora, pulse primero la tecla **Set**. Seleccione la emisora deseada con las teclas </>.
3. Para ajustar el volumen mientras escucha la radio, pulse las teclas </>.

### 7.7 Ajustar luminosidad de la pantalla

#### Nota

La pantalla de la luz para despertar tiene cuatro niveles de luminosidad (☼, 1, 2 o 3). La luminosidad de la pantalla puede configurarse en los ajustes de la aplicación “beurer LightUp” o con las teclas del aparato.

Proceda del siguiente modo para configurar la luminosidad de la pantalla utilizando las teclas de la luz para despertar:

1. Pulse cuatro veces la tecla **Set** del aparato. En la pantalla se visualiza “SET Display”. Espere tres segundos hasta que en la pantalla parpadee una cifra.
2. Ajuste la luminosidad deseada con las teclas </>. Confirme con la tecla **Set**. Tras 5 segundos se visualiza la luminosidad de la pantalla ajustada.



Si lo prefiere, también puede intensificar brevemente la luminosidad de la pantalla tocando la parte derecha de la misma.

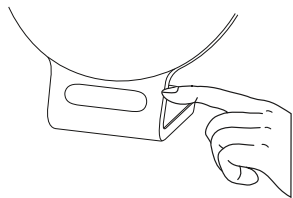

## 7.8 Toma AUX

Puede conectar una fuente de audio externa (por ejemplo, reproductor MP3, smartphone o reproductor de CD) a la luz para despertar a través de la entrada AUX.

1. Conecte el cable AUX suministrado a una fuente de audio.
2. Conecte el otro extremo del cable AUX a la entrada AUX de la parte trasera del aparato.
3. Pulse la tecla **AUX** del aparato. La fuente de audio externa está conectada a la luz para despertar.
4. Ajuste el volumen con las teclas </>.
5. Para salir del modo AUX, pulse la tecla **AUX**.

## 7.9 Encender y apagar el sonido de las teclas

El sonido de las teclas del aparato solo puede encenderse y apagarse utilizando la aplicación “beurer LightUp”.

## 7.10 Activar/desactivar Bluetooth®

### Nota

El aparato se entrega con *Bluetooth*® activado. Si se desactiva *Bluetooth*®, el aparato no podrá conectarse con la aplicación “beurer LightUp”.

Para desactivar *Bluetooth*® proceda del siguiente modo:

1. Pulse cinco veces la tecla **Set** del aparato. En la pantalla se visualiza “SET 

## 8. Limpieza/conservación

- Limpie el aparato con un paño seco.
- No use productos abrasivos.
- Evite que entre agua en el aparato. Si penetrara agua en el interior, no vuelva a utilizarlo hasta que esté completamente seco.
- No sumerja nunca el aparato ni el bloque de alimentación en agua ni en ningún otro líquido.
- Proteja el aparato de golpes, humedad, polvo, sustancias químicas, fuertes cambios de temperatura y de la cercanía de fuentes de calor (hornos o radiadores).

## 9. Solución de problemas

Problema	Posible causa	Solución
El aparato no se enciende	Botón de encendido y apagado no apretado	Pulse el botón de encendido y apagado.
	No hay corriente	Enchufe correctamente el conector.
	No hay corriente	El cable de red no funciona. Póngase en contacto con el servicio de atención al cliente o con su proveedor.
	Se ha superado la vida útil de los LED. LED defectuosos.	Para cualquier reparación, diríjase al servicio de asistencia técnica o a un distribuidor autorizado.
Sin conexión <i>Bluetooth</i> ® (falta el símbolo  <p>En <a href="http://www.beurer.com">www.beurer.com</a> encontrará más información y una lista con preguntas frecuentes (FAQ) sobre este producto.</p>		

## 10. Eliminación

Para proteger el medio ambiente, no se debe desechar el aparato al final de su vida útil junto con la basura doméstica. Se puede desechar en los puntos de recogida adecuados disponibles en su zona. Respete las normas locales referentes a la eliminación de residuos. Deseche el aparato según la Directiva europea sobre residuos de aparatos eléctricos y electrónicos (RAEE). Para más información, póngase en contacto con la autoridad municipal competente en materia de eliminación de residuos.



## 11. Datos técnicos

Iluminancia	Aprox. 2.000 lux como máximo (a 15 cm de distancia)
Luz	Tecnología LED (vida útil del LED: >20.000 horas)
Niveles de luz	10 en la luz para despertar Nivel continuo en la aplicación
Luz ambiente	Cambio de color RGB automático con fijación de color individual
Duración de repetición de la alarma	1-30 minutos
Retroiluminación LCD	Apagado, 1, 2, 3
Hora	Conmutable entre 12h/24h
Alarma	2 horas de alarma Despertar: tono de despertador, radio, 6 melodías para despertar, Conciliar el sueño: 4 melodías para dormir
Función de recarga	Los smartphones pueden recargarse a través de la toma USB
Sonido de las teclas	Encendido, apagado
AUX	Entrada, 3,5 mm, conector de audio
Radio	Rango de frecuencias FM 87,5–108 MHz, 10 posiciones de memoria
Altavoz	2 vatios
Fuente de alimentación Fabricante: N.º de modelo:	Kuantech Incorporated Company KSASB0240900200HE
Alimentación Entrada: Salida:	100-240V AC 50/60Hz 0.6A 9V DC 2A 18W
Eficiencia media en funcionamiento	≥ 85%
Consumo eléctrico sin carga	≤ 0,1W
Clase de protección de la fuente de alimentación	Clase de protección II
Banda de frecuencias	2402MHz-2480MHz

Potencia de emisión	máx. 4 dBm
---------------------	------------

Salvo modificaciones técnicas.

Garantizamos que este producto cumple la Directiva europea 2014/53/UE de equipos radieléctricos.

Encontrará la declaración de conformidad CE de este producto en: <https://www.beurer.com/web/we-landing-pages/de/cedecarationofconformity.php>

## 12. Garantía / Asistencia

Beurer GmbH, Söflinger Straße 218, D-89077 Ulm (en lo sucesivo, «Beurer») concede una garantía para este producto. La garantía está sujeta a las siguientes condiciones y el alcance de la misma se describe a continuación.

**Las siguientes condiciones de garantía no afectan a las obligaciones de garantía que la ley prescribe para el vendedor y que emanan del contrato de compra celebrado con el comprador.**

**La garantía se aplicará además sin perjuicio de las normas legales preceptivas.**

Beurer garantiza el perfecto funcionamiento y la integridad de este producto.

La garantía mundial tiene una validez de 3 años a partir de la fecha de compra del producto nuevo y sin utilizar por parte del comprador.

Esta garantía se ofrece solo para productos que el comprador haya adquirido en tanto que consumidor con fines exclusivamente personales en el marco de una utilización privada en el hogar.

Se aplica la legislación alemana.

En el caso de que, durante el periodo de garantía, este producto resultara estar incompleto o no funcionara correctamente conforme a lo dispuesto en las siguientes disposiciones, Beurer se compromete a sustituir el producto o a repararlo según las presentes condiciones de garantía.

**Cuando el comprador desee recurrir a la garantía lo hará dirigiéndose en primera instancia al distribuidor local: véase la lista adjunta «Servicio internacional» que contiene las distintas direcciones de servicio técnico.**

A continuación, el comprador recibirá información pormenorizada sobre la tramitación de la garantía, como el lugar al que debe enviar el producto y qué documentos deberá adjuntar.

El comprador solo podrá invocar la garantía cuando pueda presentar:

- una copia de la factura o del recibo de compra y
  - el producto original
- a Beurer o a un socio autorizado por Beurer.

Quedan excluidos explícitamente de la presente garantía

- el desgaste que se produce por el uso o el consumo normal del producto;
- los accesorios suministrados con el producto que se desgastan o consumen durante un uso normal (p. ej., pilas, baterías, brazaletes, juntas, electrodos, luminarias, cabezales y accesorios de inhalación);
- productos cuyo uso, limpieza, almacenamiento o mantenimiento sea indebido o vaya contra lo dispuesto en las instrucciones de uso, así como productos que hayan sido abiertos, reparados o modificados por el comprador o por un centro de servicio técnico no autorizado por Beurer;
- daños que se hayan producido durante el transporte entre las instalaciones del fabricante y las del cliente o bien entre el centro de servicio técnico y el cliente;
- productos que se hayan adquirido como productos de calidad inferior o de segunda mano;
- daños derivados que resulten de una falta del producto. En este caso, podrían invocarse eventualmente derechos derivados de la normativa de responsabilidad de productos o de otras disposiciones de responsabilidad legal preceptiva.

Las reparaciones o la sustitución del producto no prolongarán en ningún caso el periodo de garantía.



**Leggere attentamente le presenti istruzioni per l'uso, conservarle per impieghi futuri, renderle accessibili ad altri utenti e attenersi alle indicazioni.**

**Gentile cliente,**

siamo lieti che Lei abbia scelto un prodotto del nostro assortimento. Il nostro marchio è garanzia di prodotti di elevata qualità, controllati nei dettagli, relativi ai settori calore, peso, pressione, temperatura corporea, pulsazioni, terapia dolce, massaggio, Beauty, aria e Baby.

Cordiali saluti  
Il Team Beurer

**Introduzione**

La luce sveglia WL 75 di beurer consente di svegliarsi e addormentarsi in modo dolce e naturale. Una luce a LED con intensità che aumenta gradualmente simula il sorgere del sole. In questo modo ci si abitua lentamente alle condizioni di luce e il corpo si prepara gradualmente al risveglio. È possibile inoltre impostare una suoneria che si attiva dopo la simulazione del sorgere del sole in modo da facilitare il risveglio. Oltre a un tono sveglia, è possibile scegliere fra radio e diversi suoni. La luce sveglia WL 75 di beurer aiuta a svegliarsi riposati e in perfetta forma per affrontare al meglio la giornata e ad addormentarsi in modo piacevole con la simulazione del tramonto del sole accompagnata da melodie.

**Funzioni:**

- Controllo delle funzioni dell'apparecchio tramite smartphone con l'app "beurer LightUp"
- Funzione risveglio "Alarm" (simulazione del sorgere del sole: nel periodo di tempo impostato la luce sveglia si schiarisce sempre più)
- Funzione addormentamento "Sleep" (simulazione del tramonto del sole: la luce sveglia si scurisce sempre più e si spegne automaticamente dopo il tempo preimpostato)

- Funzione luce (luce bianca/lampada da lettura)
- Luce d'atmosfera con impostazione dei colori individuale (10 diversi scenari selezionabili)
- Indicazione dell'ora sul display
- Radio a onde ultracorte
- Tono sveglia, melodie per svegliarsi e addormentarsi
- Riproduzione della propria musica tramite l'ingresso AUX

**i Nota**

**La luce sveglia WL 75 può essere utilizzata a piena funzionalità solo con l'app „beurer LightUp“. Le funzioni di base possono essere anche impostate direttamente sull'apparecchio.**

Le seguenti funzioni sono controllabili esclusivamente tramite l'app:

- Selezione di 10 scenari luminosi definiti
- Selezione diretta del colore della luce d'atmosfera
- Accensione e spegnimento della sveglia per tutti i giorni
- Configurazione di speciali impostazioni sveglia
- Attivazione e disattivazione del segnale acustico dei pulsanti.

**Requisiti del sistema App „beurer LightUp“:**

- iOS ≥ 12.0
- Android™ ≥ 8.0
- Bluetooth® ≥ 4.0

Per un elenco di tutti i dispositivi mobili compatibili, effettuare la scansione del seguente QR Code:



**Sommario**

1. Fornitura .....	34	7. Funzioni dell'apparecchio.....	36
2. Spiegazione dei simboli.....	34	8. Pulizia/Conservazione .....	38
3. Uso conforme.....	34	9. Che cosa fare in caso di problemi?.....	38
4. Segnalazioni di rischi e indicazioni di sicurezza.....	34	10. Smaltimento .....	38
5. Descrizione dell'apparecchio .....	35	11. Dati tecnici.....	39
6. Messa in funzione.....	35	12. Garanzia / Assistenza .....	39

## 1. Fornitura

Controllare l'integrità esterna della confezione e la completezza del contenuto. Prima dell'uso assicurarsi che l'apparecchio e gli accessori non presentino nessun danno palese e che il materiale di imballaggio sia stato rimosso. In caso di dubbio, non utilizzare l'apparecchio e consultare il proprio rivenditore o contattare il Servizio clienti indicato.

1x Luce sveglia con antenna filare

1x Adattatore

1x Cavo AUX

1x Istruzioni per l'uso

## 2. Spiegazione dei simboli

I seguenti simboli sono utilizzati nelle istruzioni per l'uso, sull'imballo e sulla targhetta dell'apparecchio:

	<b>Avvertenza</b> Avvertimento di pericolo di lesioni o di pericoli per la salute
	<b>Attenzione</b> Indicazione di sicurezza per possibili danni all'apparecchio/agli accessori
	<b>Informazioni sul prodotto</b> Indicazione di informazioni importanti
	Leggere le istruzioni
	Smaltimento secondo la direttiva europea sui rifiuti di apparecchiature elettriche ed elettroniche (RAEE)
	Produttore
	Smaltire la confezione nel rispetto dell'ambiente
	<b>Marchio CE</b> Il presente prodotto soddisfa i requisiti delle direttive europee e nazionali vigenti.
	I prodotti sono comprovatamente conformi ai requisiti delle normative tecniche dell'UEE.
	Classe di efficienza energetica 6

## 3. Uso conforme

### **AVVERTENZA**

L'apparecchio può essere utilizzato solo per lo scopo per il quale è stato concepito e come descritto nelle presenti istruzioni per l'uso. Qualsiasi uso non conforme comporta un pericolo. Il produttore non risponde di danni causati da un uso inappropriato o non conforme.

## 4. Segnalazioni di rischi e indicazioni di sicurezza

### **AVVERTENZA**

- L'apparecchio è destinato solo a uso domestico/privato e non commerciale.
- Questo apparecchio può essere utilizzato da ragazzi di età superiore a 8 anni e da persone con ridotte capacità fisiche, percettive o mentali o non in possesso della necessaria esperienza e conoscenza, esclusivamente sotto supervisione oppure se sono stati istruiti in merito alle misure di sicurezza e comprendono i rischi ad esse correlati.
- Non aprire o riparare l'apparecchio per non comprometterne il funzionamento corretto. In caso contrario la garanzia decade.
- I bambini non devono giocare con l'apparecchio.
- Tenere lontani i bambini dal materiale d'imballaggio (pericolo di soffocamento).
- Utilizzare l'apparecchio esclusivamente con l'adattatore in dotazione e con la tensione di rete indicata sull'adattatore.
- Posizionare l'apparecchio su una superficie piana e stabile.
- È necessario posizionare l'apparecchio accanto a una presa facilmente accessibile.
- Prima dell'utilizzo, verificare che l'apparecchio e gli accessori non siano danneggiati. In caso di dubbio non utilizzare l'apparecchio e consultare il proprio rivenditore o contattare il Servizio clienti indicato.
- Tenere l'apparecchio, l'adattatore e il cavo di alimentazione lontani dall'acqua!
- Non collegare o scollegare l'alimentatore con le mani umide.
- La pulizia e la manutenzione a cura dell'utente non devono essere eseguite da bambini, a meno che non siano sorvegliati.
- In caso di difetti o malfunzionamenti, spegnere immediatamente l'apparecchio e staccarlo dalla corrente.
- Posare il cavo di alimentazione in modo tale che nessuno possa inciamparvi.

## **ATTENZIONE**

- Non esporre l'apparecchio a urti, umidità, sporcizia, forti sbalzi di temperatura e direttamente alla luce solare.
- Non far cadere l'apparecchio.

## 5. Descrizione dell'apparecchio

1 Display	8 Pulsante Radio
2 Pulsante ON/OFF 	9 Antenna filare
3 Sensore tattile (per lo snooze)	10 Attacco dell'alimentatore
4 Pulsanti luminosità +/-	11 Porta USB (per caricare lo smartphone)
5 Sensore LCD (per l'illuminazione del display)	12 Ingresso AUX
6 Pulsanti </>	13 Pulsante Alarm
7 Pulsante AUX	14 Pulsante Set

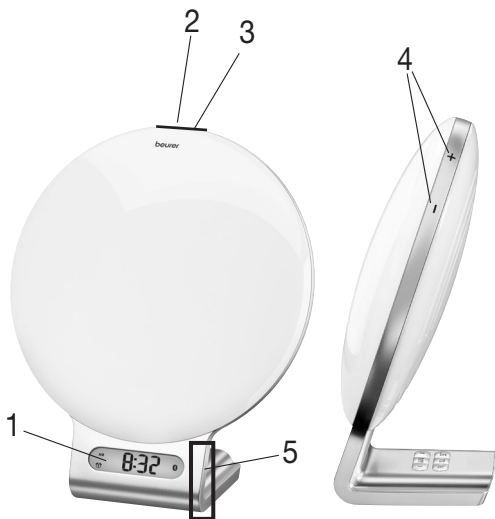
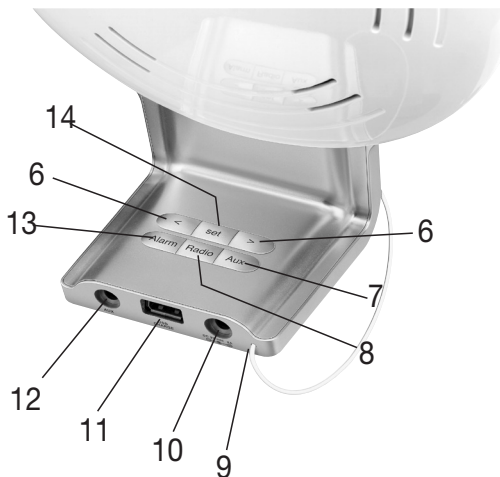

### Display

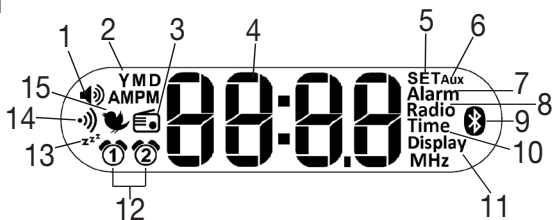

1 Volume	9 Bluetooth®
2 Anno (Y)/Mese (M)/Giorno (D)	10 Ora
3 Modalità sveglia Radio	11 Display
4 Ora/data/radiofrequenza	12 Posizione di memoria sveglia 1, 2
5 Modalità SET	13 Funzione di addormentamento ("Sleep")
6 Modalità AUX	14 Segnale acustico
7 Modalità Alarm	15 Suoneria sveglia
8 Radio	

## 6. Messa in funzione

1. Rimuovere il materiale d'imballaggio.
2. Verificare che tutti i componenti siano compresi nella fornitura.
3. Controllare la presenza di danni sull'apparecchio, l'adattatore e il cavo AUX.
4. Scaricare l'app gratuita "beurer LightUp" dall'Apple App Store (iOS) oppure da Google Play (Android).

5. Attivare il *Bluetooth*<sup>®</sup> sul proprio smartphone.
6. Posizionare l'apparecchio su una superficie piana e stabile. È necessario posizionare l'apparecchio accanto a una presa facilmente accessibile.
7. Inserire l'attacco dell'adattatore nella presa corrispondente sul retro dell'apparecchio.
8. Inserire l'adattatore di rete in una presa di corrente adeguata.
9. Sul display dell'apparecchio compare l'ora 0:00.
10. Posizionare l'antenna filare sul retro.
11. Aprire l'app "beurer LightUp" e seguire le istruzioni.
12. Non appena WL 75 sarà collegata, l'ora sarà aggiornata sulla luce sveglia.

## 7. Funzioni dell'apparecchio

Le funzioni possono essere impostate mediante l'app "beurer LightUp" o utilizzando i pulsanti sulla luce sveglia. **Si consiglia di impostare le funzioni dell'apparecchio mediante l'app "beurer LightUp" in quanto è più comodo.**

**Se la luce sveglia è collegata a uno smartphone, tutti i pulsanti sulla luce sveglia sono bloccati. Non appena lo smartphone viene scollegato dalla luce sveglia, è possibile utilizzare di nuovo i pulsanti sulla luce sveglia.**

### 7.1 Impostazione di data e ora

#### Nota

L'ora e la data possono essere impostate mediante l'app "beurer LightUp" o con i pulsanti sulla luce sveglia. Se si collega la luce sveglia allo smartphone mediante l'app "beurer LightUp", l'ora e la data vengono impostate automaticamente sulla luce sveglia.

Per impostare l'ora con i pulsanti sulla luce sveglia, procedere come segue:

1. Premere tre volte il pulsante **Set** sull'apparecchio. Sul display compare "SET Time". Attendere tre secondi finché sul display non lampeggia il formato dell'ora "24 hr".
2. Impostare il formato dell'ora con i pulsanti </> (formato 24 ore "24 hr" o formato 12 ore AM/PM "12 hr"). Confermare con il pulsante **Set**.
3. L'ora lampeggia sul display. Impostare l'ora con i pulsanti </>. Confermare con il pulsante **Set**.
4. I minuti lampeggiano sul display. Impostare i minuti con i pulsanti </>. Confermare con il pulsante **Set**.
5. L'anno (Y) lampeggia sul display. Impostare l'anno con i pulsanti </>. Confermare con il pulsante **Set**.
6. Il mese lampeggia sul display. Impostare il mese con i pulsanti </>. Confermare con il pulsante **Set**.
7. Il giorno (D) lampeggia sul display. Impostare il giorno con i pulsanti </>. Confermare con il pulsante **Set**.







## 7.2 Funzione risveglio "Alarm"

### Impostazione della sveglia

#### Nota

Se si imposta la sveglia con i pulsanti sulla luce sveglia, è possibile selezionare l'ora e il tono della sveglia. Se si imposta la sveglia mediante l'app "beurer LightUp", è possibile selezionare anche i giorni della sveglia, la durata dello snooze e una simulazione del sorgere del sole (la luce sveglia si schiarisce sempre di più in un intervallo di tempo impostato).

Per impostare la sveglia con i pulsanti sulla luce sveglia, procedere come segue:

1. Premere una volta il pulsante **Set** sull'apparecchio. Sul display compare "SET Alarm". Attendere tre secondi finché sul display non lampeggia .
2. Con i pulsanti </> selezionare sveglia  o sveglia . Confermare con il pulsante **Set**.
3. L'ora sveglia lampeggia sul display. Impostare l'ora della sveglia con i pulsanti </>. Confermare con il pulsante **Set**.
4. I minuti sveglia lampeggiano sul display. Impostare i minuti della sveglia con i pulsanti </>. Confermare con il pulsante **Set**.
5. Sul display lampeggia il tono sveglia , la suoneria 1-6  o la radio . Con i pulsanti </> selezionare il tono sveglia desiderato. Confermare con il pulsante **Set**. A questo punto la sveglia è attiva.

La simulazione del sorgere del sole inizia prima della sveglia impostata per preparare il corpo al risveglio. La sveglia suona al termine di tale simulazione.

### Attivazione della sveglia

Per attivare la sveglia, premere il pulsante **Alarm** finché sul display non compare "ALARMI", "ALARMI2" o "ALARMI E ALARMI2".

### Disattivazione della sveglia

Per disattivare la sveglia, premere il pulsante **Alarm** finché sul display non compare "OFF".

### Snooze sveglia

Quando suona la sveglia, toccare (non premere) il pulsante **ON/OFF**  per lo snooze della sveglia. La durata dello snooze può essere impostata nell'app "beurer LightUp".

### Spegnimento della sveglia

Quando suona la sveglia, premere il pulsante **ON/OFF**  per spegnerla.

### 7.3 Luce/Luce di lettura

#### Nota

La luce può essere accesa mediante l'app "beurer LightUp" o con i pulsanti sulla luce sveglia.



Per accendere la luce con i pulsanti sulla luce sveglia, procedere come segue:

1. Premere brevemente il pulsante **ON/OFF** sull'apparecchio collegato alla presa. La luce si accende.
2. Per spegnere la luce, premere nuovamente il pulsante **ON/OFF**. La luce si spegne.
3. Con i pulsanti della luminosità + - è possibile impostare la luminosità.

## 7.4 Luce d'atmosfera

La luce sveglia può essere anche utilizzata come luce d'atmosfera.

### Nota

Se si accende la luce d'atmosfera mediante la luce sveglia, si ottiene una luce d'atmosfera con una variazione cromatica standard.

Se si imposta la luce d'atmosfera con l'app "beurer LightUp", è possibile scegliere fra le seguenti opzioni:

- Il colore della luce d'atmosfera può essere selezionato a piacere.
- Sono disponibili 10 scenari preimpostati (ad es. arcobaleno).
- La luce d'atmosfera può essere dotata di timer.

Per accendere la luce d'atmosfera sulla luce sveglia, procedere come segue:

1. Tenere premuto il pulsante **ON/OFF** per 2 secondi. La luce d'atmosfera con variazione cromatica si accende.
2. Per fissare il colore della luce d'atmosfera, premere nuovamente il pulsante **ON/OFF**.
3. Per spegnere la luce d'atmosfera, premere nuovamente il pulsante **ON/OFF**.

## 7.5 Funzione di addormentamento "Sleep"

La modalità di addormentamento "Sleep" è un ausilio ideale per addormentarsi. Permette di impostare il tramonto del sole (funzione Sunset). La luce si scurisce sempre più una volta trascorso l'intervallo di tempo impostato. Il tramonto del sole simulato può essere abbinato a diversi suoni rilassanti e utilizzato con luce naturale o con una luce d'atmosfera.

### Nota

La funzione Sunset può essere impostata mediante l'app "beurer LightUp" o con i pulsanti sulla sveglia.

Per attivare la funzione Sunset sulla luce sveglia, procedere come segue:

1. Per utilizzare la funzione Sunset con luce normale, premere brevemente il pulsante **ON/OFF**. La luce si accende.

Per utilizzare la funzione Sunset con la luce d'atmosfera, tenere premuto per 2 secondi il pulsante **ON/OFF**. La luce d'atmosfera si accende.

2. Tenere premuto il pulsante **ON/OFF** per 5 secondi. ☼ lampeggia sul display. Impostare la durata del tramonto del sole entro 5 secondi con i pulsanti </>.
3. Impostare il volume con i pulsanti </>.
4. Impostare il suono desiderato con il pulsante **Set**.

## 7.6 Radio

### Nota

Procedere all'impostazione della radio mediante l'app "beurer LightUp" o con i pulsanti sulla sveglia.

### Impostazione della stazione radio

Per impostare la stazione radio con i pulsanti sulla luce sveglia, procedere come segue:

1. Premere due volte il pulsante **Set** sull'apparecchio. Sul display compare "SET Radio". Attendere tre secondi finché la frequenza della stazione non lampeggia sul display.
2. Impostare la stazione radio desiderata con i pulsanti </>. Per avviare la ricerca delle emittenti, tenere premuto il pulsante <0>. Confermare con il pulsante **Set**.
3. Il numero del programma P ☼ lampeggia sul display. Con i pulsanti </> selezionare il numero del programma desiderato (ad es. P ☼ o P ☼) su cui salvare la stazione radio impostata. Sono disponibili 10 posizioni di memoria per stazioni radio. Confermare con il pulsante **Set**.

### Attivazione/disattivazione della radio

1. Per accendere e spegnere la radio, premere il pulsante **Radio** sulla luce sveglia.
2. Per passare da una stazione radio all'altra, premere innanzitutto il pulsante **Set**. Con i pulsanti </> selezionare la stazione radio desiderata.
3. Per impostare il volume, premere il pulsante </> durante la riproduzione radio.

## 7.7 Impostazione della luminosità del display

### Nota

La luce sveglia è dotata di quattro livelli di luminosità del display (☼, 1, 2 o 3). La luminosità del display può essere impostata mediante l'app "beurer LightUp" o con i pulsanti sulla sveglia.

Per impostare la luminosità del display con i pulsanti sulla luce sveglia, procedere come segue:

1. Premere quattro volte il pulsante **Set** sull'apparecchio. Sul display compare "SET Display". Attendere tre secondi finché sul display non lampeggia un numero.
2. Impostare la luminosità del display desiderata con i pulsanti </>. Confermare con il pulsante **Set**. Dopo 5 secondi viene visualizzata la luminosità del display impostata.

In alternativa è possibile anche toccare la parte destra del display per renderlo più luminoso per breve tempo.

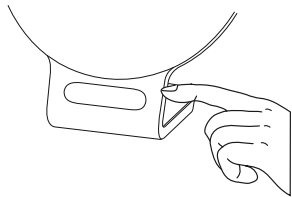

## 7.8 Collegamento AUX

È possibile collegare una sorgente audio esterna (ad es. lettore MP3, smartphone o lettore CD) alla luce sveglia mediante l'ingresso AUX.

1. Collegare il cavo AUX in dotazione alla sorgente audio.
2. Inserire l'altra estremità del cavo AUX nell'ingresso AUX sul retro dell'apparecchio.
3. Premere il pulsante **AUX** sull'apparecchio. La sorgente audio esterna è ora collegata alla luce sveglia.
4. Regolare il volume con i pulsanti </> / ▷.
5. Per uscire dalla modalità AUX, premere il pulsante **AUX**.

## 7.9 Attivazione/disattivazione del segnale acustico dei pulsanti

Il segnale acustico dei pulsanti della luce sveglia può essere attivato e disattivato solo mediante l'app "beurer LightUp".

## 7.10 Attivazione/disattivazione Bluetooth®

### Nota

La luce sveglia viene consegnata con il Bluetooth® attivato. Se si disattiva il Bluetooth®, la luce sveglia non può più essere collegata all'app "beurer LightUp".

Per disattivare il Bluetooth® sulla luce sveglia, procedere come segue:

1. Premere cinque volte il pulsante **Set** sull'apparecchio. Sul display compare "SET" con il Bluetooth icon. Attendere tre secondi finché sul display non lampeggia "on".
2. Premere il pulsante </> oppure ▷ finché non compare "OFF". Confermare con il pulsante **Set**. A questo punto il Bluetooth® è disattivato.

## 8. Pulizia/Conservazione

- Pulire l'apparecchio con un panno asciutto.
- Non utilizzare detergenti abrasivi.
- Accertarsi che non penetri acqua nell'apparecchio. Se dovesse succedere, utilizzare nuovamente l'apparecchio solo quando è completamente asciutto.
- Non immergere l'apparecchio e l'alimentatore in acqua o altri liquidi.
- Non esporre l'apparecchio a urti, umidità, polvere, prodotti chimici, forti sbalzi di temperatura e fonti di calore troppo vicine (forni, caloriferi).

## 9. Che cosa fare in caso di problemi?

Problema	Possibile causa	Soluzione
L'apparecchio non si illumina	Il pulsante On/Off è disattivato	Attivare il pulsante On/Off.
	Assenza di corrente	Collegare correttamente la spina.
	Assenza di corrente	Il cavo di alimentazione è difettoso. Rivolgersi al Servizio clienti o al rivenditore.
	Il ciclo di vita dei LED è stato superato. LED difettosi.	Per le riparazioni rivolgersi al servizio clienti o a un rivenditore autorizzato.
Nessuna connessione Bluetooth® (non viene visualizzato il simbolo  ).	Apparecchio fuori portata.	La portata minima in campo libero è di circa 10 m. Altre onde radio possono disturbare la trasmissione.
	Nessuna connessione con l'app.	Chiudere completamente l'app (anche in background). Disattivare e riattivare il Bluetooth®. Eventualmente rimuoverla dall'elenco dei dispositivi nelle impostazioni Bluetooth® e quindi utilizzare l'app "beurer LightUp". Spegner e riaccendere lo smartphone.

Sul sito [www.beurer.com](http://www.beurer.com) sono disponibili ulteriori informazioni e un elenco delle domande più frequenti (FAQ) relative a questo prodotto.

## 10. Smaltimento

A tutela dell'ambiente, al termine del suo utilizzo l'apparecchio non deve essere smaltito nei rifiuti domestici. Lo smaltimento va effettuato negli appositi centri di raccolta. Attenersi alle norme locali vigenti per lo smaltimento dei materiali. Smaltire l'apparecchio secondo la direttiva europea sui rifiuti di apparecchiature elettriche ed elettroniche (RAEE). Per eventuali chiarimenti, rivolgersi alle autorità comunali competenti per lo smaltimento.



## 11. Dati tecnici

Intensità luce	Massimo circa 2.000 Lux (con una distanza di 15 cm)
Luce	Tecnologia LED (ciclo di vita del LED: > 20.000 ore)
Livelli di luminosità	10 sulla luce sveglia In continuo mediante app
Luce d'atmosfera	Variazione cromatica automatica e impostazione dei colori individuale
Durata dello snooze	1-30 minuti
Display LCD retroilluminato	Off, 1, 2, 3
Ora	12h/24h commutabile
Sveglia	2 orari sveglia Risveglio: tono sveglia, radio, 6 melodie per svegliarsi, Addormentamento: 4 melodie "ninna nanna"
Funzione di carica	Gli smartphone possono essere caricati con la presa USB
Segnale acustico dei pulsanti	Off, On
AUX	Line-In, spina jack da 3,5 mm
Radio	Range di frequenze onde ultracorte da 87,5 a 108 MHz, 10 posizioni di memoria
Altoparlanti	2 Watt
Alimentatore Produttore: Codice:	Kuantech Incorporated Company KSASB0240900200HE
Alimentazione Input: Output:	100-240V AC 50/60Hz 0.6A 9V DC 2A 18W
Efficienza media in funzionamento	≥ 85%
Potenza assorbita in assenza di carico	≤ 0,1W
Classe di protezione alimentatore	Classe di protezione II
Banda di frequenza	2402MHz-2480MHz
Potenza di trasmissione	max. 4 dBm

Salvo modifiche tecniche.

Confermiamo che il prodotto è conforme alla direttiva europea RED 2014/53/EU.

La dichiarazione di conformità CE relativa al presente prodotto è disponibile all'indirizzo: <https://www.beurer.com/web/we-landingpages/de/cedeclarationofconformity.php>

## 12. Garanzia / Assistenza

Beurer GmbH, Söflinger Strasse 218, D-89077 Ulm (di seguito denominata „Beurer“) offre una garanzia per questo prodotto, nel rispetto delle seguenti condizioni e nella misura descritta di seguito.

**Le seguenti condizioni di garanzia lasciano invariati gli obblighi di garanzia di legge del venditore stabiliti nel contratto di acquisto con l'acquirente.**

**La garanzia si applica inoltre fatte salve le prescrizioni di legge obbligatorie in materia di responsabilità.**

Beurer garantisce la perfetta funzionalità e la completezza di questo prodotto.

La garanzia mondiale è di 3 anni a partire dall'acquisto del prodotto nuovo, non usato, da parte dell'acquirente.

Questa garanzia copre solo i prodotti che l'acquirente ha acquistato come consumatore e che utilizza esclusivamente a scopo personale, in ambito domestico.

Vale il diritto tedesco.

Nel caso in cui il prodotto, durante il periodo di garanzia, si dimostrasse incompleto o presentasse difetti di funzionamento in linea con le seguenti disposizioni, Beurer provvederà a sostituire o riparare gratuitamente il prodotto in base alle presenti condizioni di garanzia.

**Per segnalare un caso di garanzia, l'acquirente deve rivolgersi innanzitutto al proprio rivenditore locale: vedere l'elenco „Service International“ in cui sono riportati gli indirizzi dei centri di assistenza.**

L'acquirente riceverà quindi informazioni più dettagliate sulla gestione del caso di garanzia, ad esempio dove deve inviare il prodotto e quali documenti sono necessari.

L'attivazione della garanzia viene presa in considerazione solo se l'acquirente può presentare

- una copia della fattura/prova d'acquisto e
- il prodotto originale

a Beurer o a un partner Beurer autorizzato.

Sono espressamente esclusi dalla presente garanzia

- l'usura dovuta al normale utilizzo o al consumo del prodotto;

- gli accessori forniti assieme a questo prodotto che, in caso di utilizzo conforme, si consumano o si esauriscono (ad es. batterie, batterie ricaricabili, manicotti, guarnizioni, elettrodi, lampadine, accessori e accessori per inalatore);
- i prodotti che sono stati utilizzati, puliti, conservati o sottoposti a manutenzione in modo improprio e/o senza rispettare le disposizioni riportate nelle istruzioni per l'uso, nonché i prodotti che sono stati aperti, riparati o smontati e rimontati dall'acquirente o da un centro di assistenza non autorizzato da Beurer;
- i danni occorsi nel trasporto dal produttore al cliente o tra il centro di assistenza e il cliente;
- i prodotti acquistati come articoli di seconda scelta o usati;
- i danni conseguenti che dipendono da un difetto del prodotto (in questo caso possono tuttavia esistere diritti derivanti dalla responsabilità per i prodotti o da altre disposizioni di legge obbligatorie in materia di responsabilità).

Le riparazioni o la sostituzione completa non prolungano in alcun caso il periodo di garanzia.



**Bu kullanım kılavuzunu dikkatle okuyun, ileride gerekebileceği için saklayın, diğer kullanıcıların erişebilmesini sağlayın ve içindeki yönergelere uyun.**

### Sayın müşterimiz,

Ürünlerimizden birini seçtiğiniz için teşekkür ederiz. Isı, ağırlık, kan basıncı, vücut sıcaklığı, nabız, yumuşak terapi, masaj, güzellik, hava ve bebek alanlarına yönelik yüksek kaliteli ve titizlikle test edilmiş ürünlerimiz, dünyanın her tarafında tercih edilmektedir.

Yeni cihazınızı iyi günlerde kullanmanızı dileriz.

Beurer Ekibiniz

### Ürün özellikleri

Beurer WL 75 ışıklı çalar saat, uykuya rahat dalmanızı ve uykunuzdan yavaş ve doğal bir şekilde uyanmanızı sağlar. Yavaşça aydınlanan LED lambası ile güneşin doğuşu simüle edilir. Bu şekilde siz ışık koşullarına yavaşça alışırken vücudunuz nazikçe uyanmaya hazırlanır. Ayrıca gündeğümünün simüle edilmesinden sonra çalacak ve uyanmanıza sesli olarak da yardımcı olacak bir uyandırma melodisi de ayarlayabilirsiniz. Uyandırma sesinin yanı sıra radyo ile uyandırılmayı seçebilir veya farklı melodiler ayarlayabilirsiniz. Beurer WL 75 ışıklı çalar saat, güne dingin ve mutlu bir başlangıç yapmanıza olanak sağlarken aynı zamanda melodiler eşliğinde bir günbatımı simülasyonu gerçekleştirerek uykuya rahatça dalmanızı da kolaylaştırır.

### Fonksiyonlar:

- Cihaz fonksiyonları, akıllı telefonunuza yükleyeceğimiz “beurer LightUp” uygulaması üzerinden kullanılabilir
- Uyandırma fonksiyonu “Alarm” (gündeğümü simülasyonu: ışıklı çalar saat, ayarlanan süre içerisinde yavaşça aydınlanır
- Uykuya dalma fonksiyonu “Sleep” (günbatımı simülasyonu: ışıklı çalar saat yavaşça kararır ve önceden ayarlanan süre dolduğunda otomatik olarak kapanır)

- Işık fonksiyonu (beyaz ışık/okuma lambası)
- Bireysel renk sabitlemeli ortam ışığı (10 farklı senaryo seçilebilir)
- Ekran üzerinde saat göstergesi
- FM radyo
- Uyandırma sesi, uyanma ve uykuya dalma melodileri
- AUX girişi ile kendi müzik parçalarınızı çalma

### Not

**WL 75 ışıklı çalar saatin tüm özellikleri yalnızca “beurer LightUp” uygulamasıyla kullanılabilir. Temel fonksiyonlar ek olarak doğrudan cihaz üzerinden ayarlanabilir.**

Aşağıdaki fonksiyonları yalnızca uygulama üzerinden kullanabilirsiniz:

- Tanımlanmış 10 farklı ortam ışığı seçeneği
- Doğrudan ortam ışığı renk seçimi
- Alarmın günlük olarak açılması ve kapatılması
- Özel alarm ayarlarının yapılması
- Tuş sesinin özelliğinin açılması ve kapatılması

### Sistem gereksinimleri App “beurer LightUp”:

- iOS ≥ 12.0
- Android™ ≥ 8.0
- Bluetooth® ≥ 4.0

Tüm uyumlu cihazların listesini görmek için lütfen aşağıdaki QR kodunu taratın:



## İçindekiler

1. Teslimat kapsamı .....	42	7. Cihazın fonksiyonları.....	44
2. İşaretlerin açıklaması .....	42	8. Temizlik/saklama .....	46
3. Amacına uygun kullanım .....	42	9. Sorunların giderilmesi .....	46
4. Uyarı/güvenlik açıklamaları .....	42	10. Bertaraf etme.....	46
5. Cihaz açıklaması.....	43	11. Teknik veriler.....	46
6. Çalıřtırma.....	43	12. Garanti / Servi.....	47

## 1. Teslimat kapsamı

Teslimat kapsamını kontrol ederek karton ambalajın dıştan hasar görmemiş ve içeriğin eksiksiz olduğundan emin olun. Cihazı kullanmadan önce, cihazda ve aksesuarlarında görünür hasarlar olmadığından ve tüm ambalaj malzemelerinin çıkarıldığından emin olun. Şüpheli durumlarda kullanmayın ve satıcınıza veya belirtilen müşteri hizmetleri adresine başvurun.

1x Antenli ışıklı çalar saat

1x Elektrik adaptörü

1x AUX kablosu

1x Kullanım kılavuzu

## 2. İşaretlerin açıklaması

Cihazın üzerinde, kullanım kılavuzunda, ambalajında ve model etiketinde aşağıdaki simgeler kullanılmıştır:

	<b>Uyarı</b> Yaralanma tehlikelerine veya sağlığınıza ilgili tehlikelere yönelik uyarı
	<b>Dikkat</b> Cihazdaki ve aksesuarlarındaki olası hasarlara yönelik güvenlik uyarısı
	<b>Ürün bilgisi</b> Önemli bilgilere yönelik uyarı
	Talimatı okuyun
	Elektrikli ve elektronik atık cihazlarla ilgili AB direktifine (WEEE - Waste Electrical and Electronic Equipment) uygun şekilde bertaraf edilmelidir
	Üretici
	Ambalaj çevreye zarar vermeyecek şekilde bertaraf edilmelidir
	<b>CE işareti</b> Bu ürün gerekli Avrupa direktiflerinin ve ulusal direktiflerin gerekliliklerini karşılar.
	Ürünler, AEB'nin belirlediği teknik kuralların gerektirdiği şartlara kesin bir şekilde uymaktadır.
	Enerji verimlilik sınıfı 6

## 3. Amacına uygun kullanım

### UYARI

Bu cihaz sadece geliştirilme amacına uygun olarak ve bu kullanım kılavuzunda belirtilen şekilde kullanılmalıdır. Amacına uygun olmayan her türlü kullanım tehlikeli olabilir. Amacına uygun olmayan ve yanlış kullanımdan ötürü oluşacak hasarlardan üretici firma sorumlu değildir.

## 4. Uyarı/güvenlik açıklamaları

### UYARI

- Cihaz ticari kullanım için değil, yalnızca evde/kişisel amaçlarla kullanılmak üzere tasarlanmıştır.
- Bu cihaz, 8 yaş ve üzeri çocuklar ve fiziksel, algısal ve akli becerileri kısıtlı veya tecrübesi ve bilgisi yetersiz olan kişiler tarafından ancak gözetim altında veya cihazın emniyetli kullanımı hakkında bilgilendirilmiş olmaları ve cihazın kullanımını sonucu ortaya çıkabilecek tehlikelerin bilincinde olmaları koşuluyla kullanılabilir.
- Cihazın içini kesinlikle açmayın veya onarmaya çalışmayın, aksi halde kusursuz çalışması garanti edilemez. Bu husus dikkate alınmadığı takdirde garanti geçerliliğini yitirir.
- Çocuklar cihazla oynamamalıdır.
- Çocukları ambalaj malzemesinden uzak tutun (boğulma tehlikesi).
- Cihazı sadece birlikte verilen elektrik adaptörü ile ve adaptörün üzerinde belirtilen elektrik voltajı ile çalıştırın.
- Cihazı düz ve sağlam bir yüzeyin üzerine koyun.
- Cihaz kolayca erişilebilir durumdaki bir prizine kurulmalıdır.
- Kullanmadan önce, cihazda ve aksesuarlarında gözle görülür hasarlar olmadığından emin olun. Şüpheli durumlarda kullanmayın ve satıcınıza veya belirtilen müşteri hizmetleri adresine başvurun.
- Cihazı, elektrik adaptörünü ve elektrik kablosunu sudan uzak tutun!
- Elektrik adaptörünü asla ıslak elle çıkarıp takmayın.
- Temizlik ve kullanıcı bakımı, gözetim altında olmadıkları sürece çocuklar tarafından yapılmamalıdır.
- Arıza veya işlev bozukluğu durumunda cihazı hemen kapatın ve cihazın fişini prizden çekin.
- Elektrik kablosunu kimsenin takılıp düşmeyeceği şekilde döşeyin.

### DİKKAT

- Cihazı darbelerden, nemden, kirden, aşırı sıcaklık değişimlerinden ve doğrudan güneş ışığından koruyun.
- Cihazı düşürmeyin.

## 5. Cihaz açıklaması

1 Ekran	8 Radyo tuşu
2 AÇMA/KAPATMA tuşu ①	9 Anten
3 Sensörlü tuş (erteleme için)	10 Elektrik adaptörü bağlantısı
4 Parlaklık tuşları +/-	11 USB bağlantısı (akıllı telefon şarjı için)
5 LCD tuşu (ekran aydınlatması için)	12 AUX girişi
6 </> tuşları	13 Alarm tuşu
7 AUX tuşu	14 Set tuşu

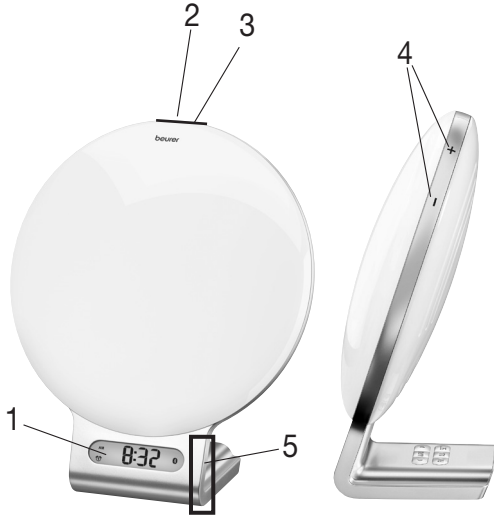
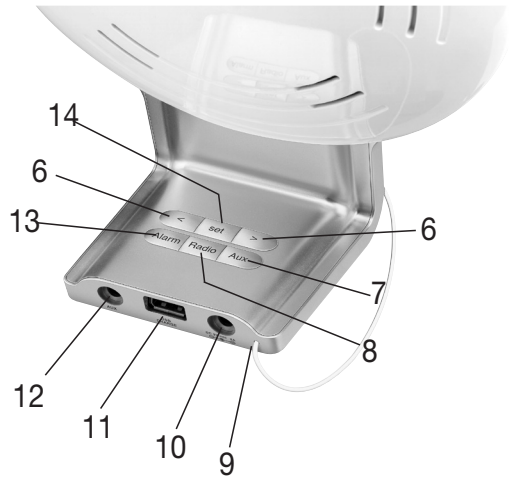

### Ekran

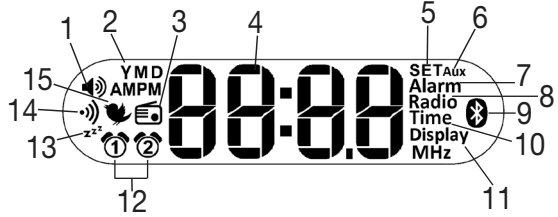

1 Ses seviyesi	9 Bluetooth®
2 Yıl (Y)/Ay (M)/Gün (D)	10 Saat
3 Radyo ile uyandırma modu	11 Ekran
4 Saat/Tarih/Radyo frekansı	12 Alarm hafızası 1, 2
5 SET modu	13 Uykuya dalma fonksiyonu ("Sleep")
6 AUX modu	14 Bip sesi
7 Alarm modu	15 Uyandırma melodisi
8 Radyo	

## 6. Çalıřtırma

1. Ambalaj malzemelerini çıkartın.
2. Teslimat kapsamındaki tüm parçaların mevcut olup olmadığını kontrol edin.
3. Cihazda, elektrik adaptöründe ve AUX kablosunda hasar olup olmadığını kontrol edin.
4. Apple App Store (iOS) veya Google Play (Android) ücretsiz "beurer LightUp" uygulamasını indirin.
5. Akıllı telefonunuzda Bluetooth® özelliğini etkinleştirin.



- Cihazı düz ve sağlam bir yüzeyin üzerine koyun. Cihaz, kolayca erişilebilir durumdaki bir prizine yakınına kurulmalıdır.
- Elektrik adaptörü bağlantı soketini cihazın arka tarafındaki elektrik adaptörü girişine takın.
- Elektrik adaptörünü uygun bir prize takın.
- Cihazın ekranında saat olarak 0:00 görüntülenir.
- Anteni arkaya yerleştirin.
- “beurer LightUp” uygulamasını açın ve talimatları takip edin.
- WL 75 bağlanır bağlanmaz, ışıklı çalar saatteki saat bilgisi güncellenir.

## 7. Cihazın fonksiyonları

Cihazın fonksiyonlarını isteğinize göre “beurer LightUp” uygulaması üzerinden veya ışıklı çalar saat üzerindeki tuşları kullanarak ayarlayabilirsiniz.

**Daha rahat olması nedeniyle cihazın fonksiyonlarını “beurer LightUp” uygulaması üzerinden ayarlamayı tavsiye ederiz.**

**İşıklı çalar saat akıllı telefona bağlandığında, ışıklı çalar saat üzerindeki tüm tuşlar bloke edilir. Akıllı telefon ile ışıklı çalar saat arasındaki bağlantı kesilir kesilmez, ışıklı çalar saat üzerindeki tuşları tekrar kullanmaya başlayabilirsiniz.**

### 7.1 Saat / tarih ayarı

#### Not

Saat ve tarih ayarını “beurer LightUp” uygulaması üzerinden veya ışıklı çalar saat üzerindeki tuşları kullanarak yapabilirsiniz. Işıklı çalar saati “beurer LightUp” uygulaması üzerinden akıllı telefonunuza bağladığınızda, ışıklı çalar saat üzerindeki saat ve tarih bilgileri otomatik olarak ayarlanır.

Saat ayarını ışıklı çalar saat üzerindeki tuşları kullanarak yapmak için aşağıdakileri yapın:

- Cihazda üç kez **Set** tuşuna basın. Ekranda “SET Time” görüntülenir. Ekranda “24 hr” saat formatı yanıp sönmeye başlayana kadar üç saniye bekleyin.
- Saat formatını </> tuşları ile ayarlayın (24 saat formatı için “24 hr” veya 12 saat formatı için AM/PM “12 hr”). **Set** tuşu ile onaylayın.
- Ekranda saat göstergesi yanıp söner. Saati </> tuşları ile ayarlayın. **Set** tuşu ile onaylayın.
- Ekranda dakika göstergesi yanıp söner. Dakikayı </> tuşları ile ayarlayın. **Set** tuşu ile onaylayın.
- Ekranda yıl göstergesi (Y) yanıp söner. Yılı </> tuşları ile ayarlayın. **Set** tuşu ile onaylayın.
- Ekranda ay göstergesi (M) yanıp söner. Ayı </> tuşları ile ayarlayın. **Set** tuşu ile onaylayın.
- Ekranda gün (D) göstergesi yanıp söner. Günü </> tuşları ile ayarlayın. **Set** tuşu ile onaylayın.

## 7.2 “Alarm” uyandırma fonksiyonu



### Alarmın ayarlanması

#### Not

Alarmı ışıklı çalar saat üzerindeki tuşları kullanarak ayarlarsanız, alarm saatini ve alarm sesini seçebilirsiniz.

Alarmı “beurer LightUp” uygulaması üzerinden ayarlarsanız, yukarıdakilere ek olarak alarm günlerini, erteleme süresini ve gündeğümü simülasyonunu (ışıklı çalar saat, önceden ayarlanmış bir süre içerisinde ya-vaşça aydınlanır) seçebilirsiniz.

Alarm ayarını ışıklı çalar saat üzerindeki tuşları kullanarak ayarlamak için aşağıdakileri yapın:

- Cihazda bir kez **Set** tuşuna basın. Ekranda “SET Alarm” görüntülenir. Ekranda yanıp sönmeye başlayınca kadar üç saniye bekleyin.
- </> tuşları ile Alarm 1 veya Alarm 2 seçeneğini belirleyin. **Set** tuşu ile onaylayın.
- Ekranda alarm saati yanıp söner. Alarm saatini </> tuşları ile ayarlayın. **Set** tuşu ile onaylayın.
- Ekranda alarmın dakikası yanıp söner. Alarm dakikasını </> tuşları ile ayarlayın. **Set** tuşu ile onaylayın.
- Ekranda uyandırma sesi , uyandırma melodisi 1-6  veya Radyo  yanıp söner. </> tuşları ile istediğiniz alarm sesini seçin. **Set** tuşu ile onaylayın. Alarm etkinleştirilmiştir.

Simüle edilen gündeğümü, vücudu uyanmaya hazırlamak için, ayarlanan alarm saatinden önce başlar. Alarm ancak güneş doğduktan sonra çalar.

### Alarmın etkinleştirilmesi

Alarmı etkinleştirmek için, ışıklı çalar saat üzerindeki **Alarm** tuşuna ekranda “ALARMI”, “ALARMI2” veya “ALARMI VE ALARMI2” görününceye kadar art arda basın.

### Alarmın devre dışı bırakılması

Alarmı devre dışı bırakmak için, ışıklı çalar saat üzerindeki **Alarm** tuşuna ekranda “OFF” görününceye kadar art arda basın.

### Alarmın ertelenmesi

Alarm çaldığında, alarmı ertelemek için **AÇMA/KAPATMA** tuşuna dokunun (tuşa basmayın). Erteleme süresini “beurer LightUp” uygulamasında ayarlayabilirsiniz.

### Alarmın kapatılması

Alarm çaldığında, alarmı kapatmak için **AÇMA/KAPATMA** tuşuna basın.

## 7.3 Işık/okuma lambası

#### Not

İşığı “beurer LightUp” uygulaması üzerinden veya ışıklı çalar saat üzerindeki tuşları kullanarak açabilirsiniz.

Işıklı ışıklı çalar saat üzerindeki tuşları kullanarak açmak için aşağıdakileri yapın:

1. Cihaz bağlıyken **AÇMA/KAPATMA** tuşuna kısa süre basın. Işık açılır.
2. Işıklı tekrar kapatmak için **AÇMA/KAPATMA** tuşuna yeniden basın. Işık söner.
3. Parlaklık ayarını + - parlaklık tuşlarını kullanarak yapabilirsiniz.

## 7.4 Ortam ışığı

Işıklı çalar saati ortam ışığı olarak da kullanabilirsiniz.

### Not

Ortam ışığını ışıklı çalar saat üzerinden açtığınızda, ortam ışığı standart bir renk değişimi ile aydınlatma yapar.

Ortam ışığını "beurer LightUp" uygulaması üzerinden ayarladığınızda ise, ek olarak aşağıdaki ayar olanaklarına da sahip olursunuz:

- Ortam ışığının rengini kendiniz seçebilirsiniz.
- 10 ön ayarlı ortam ışığı (örn. gökkuşağı) mevcuttur.
- Ortam ışığını bir zamanlayıcı ile birlikte çalıştırabilirsiniz.

Ortam ışığını ışıklı çalar saat üzerinden açmak için aşağıdakileri yapın:

1. **AÇMA/KAPATMA** tuşunu 2 saniye süreyle basılı tutun. Renk değiştiren ortam ışığı yanar.
2. Ortam ışığını belirli bir renkte sabitlemek için tekrar **AÇMA/KAPATMA** tuşuna basın.
3. Ortam ışığını kapatmak için tekrar **AÇMA/KAPATMA** tuşuna basın.

## 7.5 "Sleep" uykuya dalma fonksiyonu

"Sleep" uykuya dalma alanı, uykuya dalmak için ideal yardımcıdır. Burada günbatımı (Sunset fonksiyonu) ayarlanabilir. Burada ışık, ayarlanan bir süre sonunda yavaşça kararır. Günbatımı simülasyonu ile birlikte çeşitli rahatlatıcı melodiler seçebilir ve isteğinize göre doğal ışık veya ortam ışığı ile birlikte kullanabilirsiniz.

### Not

Sunset fonksiyonunu "beurer LightUp" uygulaması üzerinden veya ışıklı çalar saat üzerindeki tuşları kullanarak ayarlayabilirsiniz.

Sunset fonksiyonunu ışıklı çalar saat üzerinden açmak için aşağıdakileri yapın:

1. Sunset fonksiyonunu normal ışık ile birlikte çalıştırmak için **AÇMA/KAPATMA** tuşuna kısa süre basın. Işık açılır. Sunset fonksiyonunu ortam ışığı ile birlikte çalıştırmak için, **AÇMA/KAPATMA** tuşunu 2 saniye süreyle basılı tutun. Ortam ışığı açılır.
2. **AÇMA/KAPATMA** tuşunu 5 saniye süreyle basılı tutun. Ekranda  $\text{02}$  yanıp söner. 5 saniye içinde  $\triangleleft/\triangleright$  tuşlarını kullanarak günbatımı süresini ayarlayın.
3.  $\triangleleft/\triangleright$  tuşları ile ses seviyesini ayarlayın.
4. **Set** tuşu ile istediğiniz sesi ayarlayın.

## 7.6 Radyo

### Not

Radyo ayarlarını "beurer LightUp" uygulaması üzerinden veya ışıklı çalar saat üzerindeki tuşları kullanarak yapabilirsiniz.

### Radyo istasyonunun ayarlanması

Radyo istasyonunu ışıklı çalar saat üzerindeki tuşları kullanarak ayarlamak için aşağıdakileri yapın:

1. Cihazda iki kez **Set** tuşuna basın. Ekranda "SET Radio" görüntülenir. Güncel istasyon frekansı ekranda yanıp sönmeye başlayana kadar üç saniye bekleyin.
2.  $\triangleleft/\triangleright$  tuşları ile istediğiniz radyo istasyonunu ayarlayın. İstasyon arama fonksiyonunu başlatmak için  $\triangleleft$  veya  $\triangleright$  tuşunu basılı tutun. **Set** tuşu ile onaylayın.
3. Ekranda program numarası P  $\text{01}$  yanıp söner.  $\triangleleft/\triangleright$  tuşları ile istediğiniz program numarasını seçebilir (örn. P  $\text{01}$  veya P  $\text{02}$ ) ve ayarlanan radyo istasyonunu buraya kaydedebilirsiniz. Bunun için 10 radyo kayıt yeri bulunmaktadır. **Set** tuşu ile onaylayın.

### Radyonun açılması/kapatılması

1. Radyoyu açmak ve kapatmak için ışıklı çalar saatteki **Radio** tuşuna basın.
2. Kaydedilen radyo istasyonları arasında geçiş yapmak için önce **Set** tuşuna basın.  $\triangleleft/\triangleright$  tuşları ile istediğiniz radyo istasyonunu seçin.
3. Ses seviyesini ayarlamak için, radyo çalarken  $\triangleleft/\triangleright$  tuşuna basın.

## 7.7 Ekran parlaklığının ayarlanması

### Not

Işıklı çalar saatte dört ekran parlaklığı kademesi mevcuttur (1, 2 veya 3). Ekran parlaklığını "beurer LightUp" uygulamasındaki ayarlar üzerinden veya ışıklı çalar saat üzerindeki tuşları kullanarak ayarlayabilirsiniz.

Ekran parlaklığını ışıklı çalar saat üzerindeki tuşları kullanarak ayarlamak için aşağıdakileri yapın:

1. Cihazda dört kez **Set** tuşuna basın. Ekranda "SET Display" görüntülenir. Ekranda bir sayı yanıp sönmeye başlayana kadar üç saniye bekleyin.
2.  $\triangleleft/\triangleright$  tuşları ile istediğiniz ekran parlaklığını ayarlayın. **Set** tuşu ile onaylayın. 5 saniye sonra ayarlanan ekran parlaklığı gösterilir. Alternatif olarak, ekranın sağ yanına dokunarak da ekran parlaklığını kısa süreliğine artırabilirsiniz.

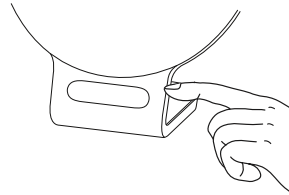

## 7.8 AUX bağlantısı

Işıklı çalar saate AUX girişi üzerinden harici bir ses kaynağı. (örn. MP3 çalar, akıllı telefon veya CD çalar) bağlanabilir.

1. Cihazla birlikte verilen AUX kablосunu ses kaynağına bağlayın.
2. AUX kablосunun diğer ucunu cihazın arka tarafındaki AUX girişine takın.
3. Cihaz üzerindeki **AUX** tuşuna basın. Harici ses kaynağı şimdi ışıklı çalar saate bağlanmıştır.
4. < / > tuşları ile ses seviyesini ayarlayın.
5. AUX modundan çıkmak için tekrar **AUX** tuşuna basın.

## 7.9 Tuş sesini açma/kapatma

Işıklı çalar saatin tuş sesini sadece “beurer LightUp” uygulamasından açabilir veya kapatabilirsiniz.

## 7.10 Bluetooth® özelliğinin etkinleştirilmesi/ devre dışı bırakılması

### Not

Işıklı çalar saat Bluetooth® özelliği etkinleştirilmiş olarak teslim edilir. Bluetooth® özelliğini devre dışı bıraktığınızda, ışıklı çalar saat “beurer LightUp” uygulamasına bağlanamaz.

Işıklı çalar saatte Bluetooth® özelliğini devre dışı bırakmak için aşağıdakileri yapın:

1. Cihazda beş kez **Set** tuşuna basın. Ekranda “SET” görüntülenir. Ekranda “on” yanıp sönmeye başlayınca kadar üç saniye bekleyin.
2. < veya > tuşuna ekranda “OFF” görününceye kadar basın. **Set** tuşu ile onaylayın. Bluetooth® özelliği ışıklı çalar saatte devre dışı bırakılmıştır.

## 8. Temizlik/saklama

- Cihazı kuru bir bezle temizleyin.
- Aşındırıcı temizlik maddesi kullanmayın.
- Cihazın içine su kaçmamasına dikkat edin. Yine de içine su kaçacak olursa, cihazı ancak tamamen kurduğunda yeniden kullanın.
- Cihazı ve fişli elektrik adaptörünü asla suya veya başka sıvılara daldırmayın.
- Cihazı darbelerden, nemden, tozdan, kimyasallardan, aşırı sıcaklık değişikliklerinden ve çok yakın ısı kaynaklarından (soba, kalorifer radyatörü) koruyun.

## 9. Sorunların giderilmesi

Sorun	Olası neden	Çözüm
Lamba yanmıyor	Açma/Kapama düğmesi kapalıdır	Açma/kapama düğmesini açın.
	Elektrik yok	Elektrik adaptörünü doğru şekilde bağlayın.
	Elektrik yok	Elektrik adaptörü arızalı. Müşteri hizmetleriyle veya bayinizle irtibata geçin.
	LED'in kullanım ömrü aşıldı. LED'ler arızalı.	Onarım gerektiren durumlarda müşteri hizmetlerine ya da yetkili servislere başvurunuz
Bluetooth® bağlantısı yok (Bluetooth simgesi yok).	Cihaz kapsama alanı dışında.	Açık alanda asgari kapsama mesafesi yakl. 10 m'dir. Bu nedenle teraziye örn.
	Uygulamayla bağlantı kurulmuyor.	Uygulamayı tamamen kapatın (arka planda da kapalı olmalıdır). Bluetooth® özelliğini kapatıp tekrar açın. Gerekirse Bluetooth® ayarlarında cihaz listesinden çıkarın ve ardından “beurer LightUp” uygulamasını kullanın. Akıllı telefonunuzu kapatıp yeniden açın.

[www.beurer.com](http://www.beurer.com) adresinde bu ürüne ait ayrıntılı bilgileri ve sıkça sorulan soruların (SSS) bir listesini bulabilirsiniz.

## 10. Bertaraf etme

Kullanım ömrü sona eren cihazlar, çevrenin korunması amacıyla evsel atıklar ile birlikte atılmamalıdır. Cihaz, ülkenizdeki uygun atık toplama merkezleri aracılığıyla bertaraf edilmelidir. Malzemelerin bertaraf edilmesi sırasında yerel yönetmeliklere uyun. Cihazı, elektrikli ve elektronik hurda cihazlarla ilgili AB direktifine (WEEE - Waste Electrical and Electronic Equipment) uygun şekilde bertaraf edin. Bertaraf etme ile ilgili sorularınızı, ilgili yerel makamlara iletebilirsiniz.

## 11. Teknik veriler

Aydınlatma gücü	Maksimum yakl. 2.000 Lux (15 cm mesafede)
Işık	LED teknolojisi (LED kullanım ömrü: >20.000 saat)
Işık kademeleri	Işıklı çalar saat üzerinde 10 adet Uygulama üzerinden kademesiz
Ortam ışığı	Otomatik RGB renk değişimi ve bireysel renk sabitleme
Snooze süresi	1-30 dakika

LCD arka plan aydınlatması	Kapalı, 1, 2, 3
Saat	12 ve 24 saat formatı seçilebilir
Alarm	2 alarm saati Uyanma: Uyandırma sesi, radyo, 6 uyandırma melodisi, Uykuya dalma: 4 uykuya dalma melodisi
Şarj fonksiyonu	Akıllı telefonlar USB aracılığıyla şarj edilebilir
Tuş sesi	Kapalı, Açık
AUX	Line-In, 3,5 mm jak
Radyo	Frekans aralığı FM 87,5 – 108 MHz, 10 kayıt yeri
Hoparlör	2 Watt
Elektrik adaptörü Üretici: Model no.:	Kuantech Incorporated Company KSASB0240900200HE
Güç kaynağı Giriş: Çıkış:	100-240V AC 50/60Hz 0.6A 9V DC 2A 18W
Çalışır durumdaki ortalama verim	≥ 85%
Sıfır yükte güç tüketimi	≤ 0,1W
Elektrik adaptörü koruma sınıfı	Koruma Sınıfı II
Frekans bandı	2402MHz-2480MHz
Verici gücü	maks. 4 dBm

Teknik değişiklik hakkı saklıdır.

Bu ürün 2014/53/AB sayılı Avrupa RED direktifine uygun olduğunu onaylar. Bu ürünle ilgili CE uyumluluk beyanını u konumda bulabilirsiniz: <https://www.beurer.com/web-landingpages/de/declarationofconformity.php>

## 12. Garanti / Servis

Beurer GmbH, Söflinger Straße 218, D-89077 Ulm (aşağıda „Beurer“ olarak anılacaktır) bu ürün için aşağıdaki koşullar çerçevesinde ve aşağıda açıklanan kapsamda bir garanti sunmaktadır.

**Aşağıdaki garanti koşulları, satıcının müşteri ile yaptığı satış sözleşmesinden doğan yasal garanti yükümlülüklerini etkilemez. Garanti, yasalarla zorunlu kılınan sorumlulukların kapsamında herhangi bir kısıtlamaya neden olmaksızın geçerlidir.**

Beurer, bu ürünün kusursuz bir şekilde çalıştığını ve eksiksiz olduğunu garanti eder.

Yeni ve kullanılmamış bir ürünün müşteri tarafından satın alınmasıyla başlayan ve dünya genelinde geçerli olan garanti süresi 3 yıldır.

Bu garanti sadece tüketici olarak müşteri tarafından satın alınan ve bireysel amaçlarla sadece evde kullanılan ürünler için geçerlidir. Alman yasaları geçerlidir.

Bu ürünün garanti süresi içinde aşağıda belirtilen hükümler uyarınca eksiksiz olmadığı veya çalışma açısından kusurlu olduğu saptanırsa, Beurer bu garanti koşulları kapsamında ücretsiz bir ikame ürün teslimatı veya onarım gerçekleştirmeyle yükümlüdür.

**Müşteri bir garanti talebinde bulunmak istediğinde önce yerel satıcıya başvuracaktır: Servis adreslerinin olduğu ekteki „Uluslararası Servis“ listesini inceleyin.**

Bu durumda müşteriye, garanti işlemlerinin yürütülmesiyle ilgili olarak örneğin ürünün nereye gönderileceği ve hangi belgelerin gerekli olduğu gibi ayrıntılı bilgiler verilecektir.

Garanti talebi ancak müşterinin

- faturanın/satın alma belgesinin bir kopyasını ve
  - orijinal ürünü
- yetkili bir Beurer iş ortağına sunabilmesi halinde işleme konabilir.

Aşağıdaki durumlar kesinlikle bu garanti kapsamının dışındadır:

- Ürünün normal kullanımından veya tüketiminden kaynaklanan aşınmalar ve yıpranmalar;
- Bu ürün ile birlikte teslim edilen ve usulüne uygun kullanıldığında da yıpranabilecek veya tükenebilecek aksesuar parçaları (örneğin piller, şarj edilebilir piller, manşetler, contalar, elektrotlar, aydınlatma malzemeleri, başlıklar ve nebulizatör aksesuarları);
- Kullanım kılavuzundaki bilgiler dikkate alınmadan ve/veya usulüne uygun olmayan bir şekilde kullanılan, temizlenen, depolanan veya bakımı yapılan ürünler ve Beurer tarafından yetkilendirilmemiş bir servis merkezi veya müşterinin kendisi tarafından açılan, onarılan veya üzerinde değişiklik yapılan ürünler;
- Ürünün üreticiden müşteriye nakliyesi sırasında oluşan hasarlar;
- İkinci kalite ürün veya kullanılmış ürün olarak satın alınan ürünler;
- Bu ürünlerdeki bir kusurdan kaynaklanan müteakip hasarlar (ancak bu durumda ürün sorumluluğu veya yasal zorunlu sorumluluk hükümleri uyarınca tüketici hakları olabilir).

Onarım veya komple değişim garanti süresini hiçbir şekilde uzatmaz.



**Внимательно прочтите эту инструкцию по применению, сохраните ее для последующего использования, храните в доступном для других пользователей месте и следуйте ее указаниям.**

## Уважаемый покупатель!

Благодарим Вас за выбор продукции нашей компании. Мы производим современные, тщательно протестированные высококачественные изделия для обогрева тела, измерения массы, кровяного давления, температуры тела, пульса, легкой терапии, массажа, косметических процедур, ухода за детьми и очистки воздуха.

С наилучшими пожеланиями,  
Ваша команда Beurer

## Для ознакомления

Световой будильник beurer WL 75 делает процесс пробуждения и засыпания приятным и естественным. Постепенно возрастающая интенсивность светодиодного света имитирует восход солнца. Это дает глазам возможность постепенно адаптироваться к изменению освещенности, благодаря чему организм не подвергается стрессу от резкого пробуждения. Вы можете дополнительно установить сигнал будильника, который зазвучит после имитации восхода солнца. Помимо такого сигнала можно выбрать радио или различные звуки. Со световым будильником beurer WL 75 Вы будете встречать новый день спокойно и с радостью, он поможет быстрее заснуть благодаря имитации захода солнца и негромким мелодиям.

## Функции

- Управление функциями прибора с помощью приложения для смартфона «beurer LightUp».
- Функция будильника Alarm (имитация восхода солнца: яркость света светового будильника постепенно увеличивается в течение заданного периода времени).
- Функция засыпания Sleep (имитация захода солнца: световой будильник медленно гаснет и автоматически выключается по истечении заданного периода времени).

- Функция светильника (белый свет/лампа для чтения).
- Лампа со сменой цветов с возможностью фиксации выбранного цвета (10 световых сценариев на выбор).
- Индикация времени на дисплее.
- Радио.
- Сигнал, мелодии будильника, мелодии для засыпания.
- Проигрывание собственной музыки через вход AUX.

## Указание

**В полном объеме функции светового будильника WL 75 доступны только с приложением «beurer LightUp».**

**Базовые функции могут быть дополнительно настроены прямо на приборе.**

Следующие функции могут использоваться исключительно через приложение.

- Выбор из 10 предварительно настроенных световых сценариев.
- Прямой выбор цвета подсветки со сменой цветов.
- Включение и выключение будильника на каждый день.
- Настройка специальных функций будильника.
- Включение и выключение звука при нажатии кнопок.

## Системные требования App «beurer LightUp»:

- iOS ≥ 12.0
- Android™ ≥ 8.0
- Bluetooth® ≥ 4.0

Для просмотра всех совместимых мобильных устройств сканируйте следующий QR-код.



## Содержание

1. Комплект поставки.....	49	7. Функции прибора.....	51
2. Пояснения к символам.....	49	8. Очистка/хранение.....	53
3. Использование по назначению .....	49	9. Что делать при возникновении проблем? ....	53
4. Предостережения и указания по технике безопасности .....	49	10. Утилизация .....	54
5. Описание прибора.....	50	11. Технические характеристики.....	54
6. Ввод в эксплуатацию.....	50	12. Гарантия/Сервисное Обслуживание.....	55

## 1. Комплект поставки

Проверьте комплектность поставки и убедитесь, что на картонной упаковке нет внешних повреждений. Перед использованием убедитесь, что прибор и его принадлежности не имеют видимых повреждений, и удалите все упаковочные материалы. При наличии сомнений не используйте прибор и обратитесь к продавцу или в сервисную службу по указанному адресу.

- 1x Световой будильник с гибкой антенной
- 1x Сетевой адаптер
- 1x AUX-кабель
- 1x Инструкция по применению

## 2. Пояснения к символам

На приборе, в инструкции по применению, на упаковке и фирменной табличке прибора используются следующие символы.

	<b>Предупреждение</b> Предупреждает об опасности травмирования или ущерба для здоровья
	<b>Внимание</b> Указывает на возможные повреждения прибора/принадлежностей
	<b>Информация об изделии</b> Обращает внимание на важную информацию
	Прочтите инструкцию
	Утилизация прибора в соответствии с директивой ЕС по отходам электрического и электронного оборудования — WEEE (Waste Electrical and Electronic Equipment)
	Изготовитель
	Утилизируйте упаковку в соответствии с предписаниями по охране окружающей среды
	<b>Знак CE</b> Это изделие соответствует требованиям действующих европейских и национальных директив.
	Продукция прошла подтверждение соответствия требованиям технических регламентов ЕАЭС.
	Класс энергоэффективности 6

## 3. Использование по назначению

### ПРЕДОСТЕРЕЖЕНИЕ

Прибор разрешается использовать исключительно в целях, для которых он был разработан, а также в соответствии с указаниями, приведенными в инструкции по применению. Любое применение не по назначению может быть опасным. Изготовитель не несет ответственности за ущерб, вызванный неквалифицированным или ненадлежащим использованием прибора.

## 4. Предостережения и указания по технике безопасности

### ПРЕДОСТЕРЕЖЕНИЕ

- Прибор предназначен для домашнего/частного пользования. Использование прибора в коммерческих целях запрещено.
- Данный прибор может использоваться детьми старше 8 лет, а также лицами с ограниченными физическими, сенсорными или умственными способностями или с недостаточными знаниями и опытом в том случае, если они находятся под присмотром взрослых или проинструктированы о безопасном применении прибора и возможных опасностях.
- Ни в коем случае не открывайте прибор и не ремонтируйте его самостоятельно, поскольку надежность его работы в этом случае не гарантируется. Несоблюдение этих требований ведет к потере гарантии.
- Не позволяйте детям играть с прибором.
- Не давайте упаковочный материал детям (опасность удушья).
- Используйте прибор только с входящим в комплект поставки сетевым адаптером и только с напряжением, указанным на адаптере.
- Установите прибор на устойчивую ровную поверхность.
- Прибор следует устанавливать вблизи от розетки, находящейся в свободном доступе.
- Перед использованием проверьте прибор и его принадлежности на наличие видимых повреждений. При наличии сомнений не используйте прибор и обратитесь к продавцу или в сервисную службу по указанному адресу.
- Не допускайте попадания воды на прибор, сетевой адаптер и электрический кабель!
- Не подсоединяйте сетевой адаптер к сети и не отсоединяйте его от сети влажными руками.
- Очистка и техническое обслуживание детьми допускается только под присмотром взрослых.



- В случае появления дефектов и неполадок в работе немедленно отключите прибор и отсоедините его от сети.
- Разместите кабель таким образом, чтобы об него нельзя было споткнуться.

### ⚠ ВНИМАНИЕ

- Защищайте прибор от ударов, влажности, загрязнения, сильных колебаний температуры и прямых солнечных лучей.
- Не роняйте прибор.

## 5. Описание прибора

1. Дисплей	8. Кнопка радио
2. Кнопка ВКЛ./ВЫКЛ. ①	9. Гибкая антенна
3. Сенсорный датчик (для повтора сигнала)	10. Сетевой кабель
4. Кнопки регулировки яркости +/-	11. Разъем USB (для зарядки смартфона)
5. ЖК датчик (для подсветки дисплея)	12. Вход AUX
6. Кнопки </>	13. Кнопка ALARM
7. Кнопка AUX	14. Кнопка Set

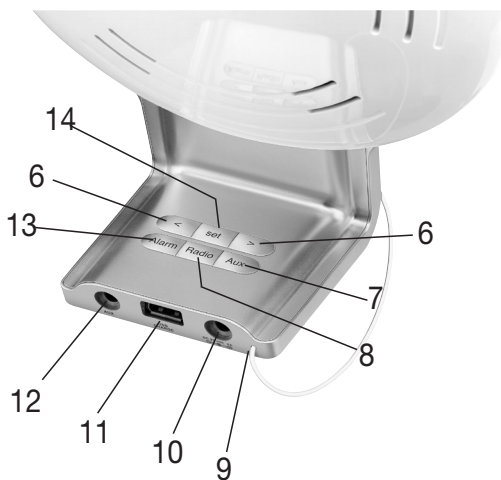

### Дисплей

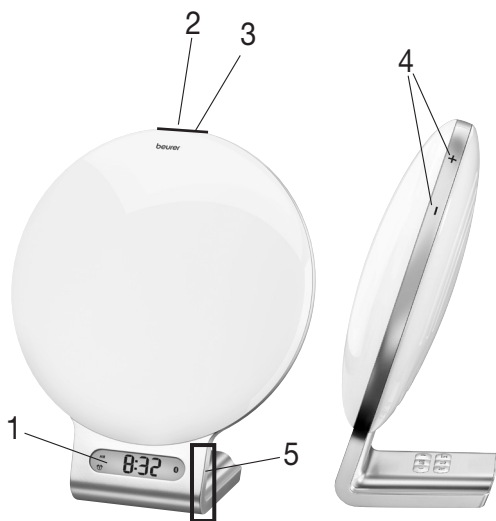
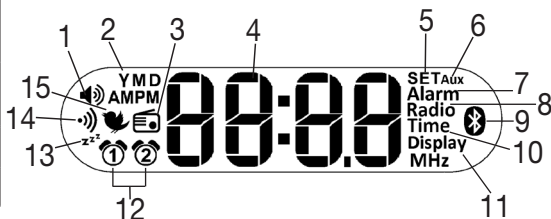

1. Громкость	9. Bluetooth®
2. Год (Y)/месяц (M)/день(D)	10. Время
3. Режим радиобудильника	11. Дисплей
4. Время/дата/радиочастота	12. Ячейка памяти будильника 1, 2
5. Режим настройки SET	13. Функция засыпания (Sleep)
6. Режим AUX	14. Звуковой сигнал
7. Режим Alarm	15. Мелодия для пробуждения
8. Радио	

## 6. Ввод в эксплуатацию

1. Удалите упаковку.
2. Проверьте комплектность поставки.
3. Убедитесь, что прибор, сетевой адаптер и кабель AUX не повреждены.
4. Загрузите бесплатное приложение «beurer LightUp» в Apple App Store (iOS) или Google Play (Android).



5. Включите *Bluetooth*<sup>®</sup> на Вашем смартфоне.
6. Установите прибор на устойчивую ровную поверхность. Прибор следует устанавливать вблизи от розетки, находящейся в свободном доступе.
7. Вставьте разъем сетевого адаптера в гнездо в нижней части прибора.
8. Вставьте сетевой адаптер в подходящую розетку.
9. На дисплее прибора отобразится время 0:00.
10. Разложите гибкую антенну сзади.
11. Откройте приложение «beurer LightUp» и следуйте инструкциям.
12. Как только WL 75 будет подключен, обновится время на световом будильнике.

## 7. Функции прибора

Вы можете управлять прибором как с помощью приложения «beurer LightUp», так и с помощью кнопок на световом будильнике.

**Мы рекомендуем пользоваться приложением «beurer LightUp» — это намного удобнее.**

**При синхронизации со смартфоном кнопки на будильнике блокируются. При отключении от смартфона Вы можете снова управлять будильником с помощью кнопок.**

### 7.1 Настройка времени/даты

#### Указание

Вы можете настраивать время и дату с помощью приложения «beurer LightUp» или с помощью кнопок на световом будильнике. При синхронизации будильника и смартфона через приложение beurer LightUp время и дата установятся автоматически.

Для настройки времени с помощью кнопок на световом будильнике выполните следующие действия.

1. Нажмите кнопку **Set** три раза. На дисплее появится SET Time. Подождите 3 секунды, пока не замигает часовой формат 24 hr.
2. Установите часовой формат с помощью кнопок </> (24-часовой формат 24 hr или 12-часовой формат AM/PM 12 hr). Подтвердите нажатием кнопки **Set**.
3. На дисплее начнет мигать индикатор часов. Установите часы при помощи кнопок </>. Подтвердите нажатием кнопки **Set**.
4. На дисплее начнет мигать индикатор минут. Установите минуты при помощи кнопок </>. Подтвердите нажатием кнопки **Set**.
5. На дисплее начнет мигать индикатор года (Y). Установите год при помощи кнопок </>. Подтвердите нажатием кнопки **Set**.
6. На дисплее начнет мигать указатель месяца (M). Установите месяц при помощи кнопок </>. Подтвердите нажатием кнопки **Set**.

7. На дисплее начнет мигать индикатор дня (D). Установите день при помощи кнопок </>. Подтвердите нажатием кнопки **Set**.

## 7.2 Функция будильника Alarm







### Настройка будильника

#### Указание

При установке будильника с помощью кнопок Вы можете выбрать время и звуковой сигнал будильника.

При установке будильника с помощью приложения «beurer LightUp» Вы можете дополнительно выбрать дни срабатывания будильника, длительность повтора сигнала и имитацию рассвета (яркость света будильника будет постепенно увеличиваться в течение заданного периода времени).

Для настройки будильника с помощью кнопок выполните следующие действия.

1. Нажмите один раз кнопку **Set**. На дисплее появится SET Alarm. Подождите 3 секунды, пока на дисплее не замигает .
2. С помощью кнопок </> выберите будильник  или будильник . Подтвердите нажатием кнопки **Set**.
3. На дисплее замигает час сигнала будильника. Установите час сигнала будильника при помощи кнопок </>. Подтвердите нажатием кнопки **Set**.
4. На дисплее замигают минуты сигнала будильника. Установите минуты сигнала будильника при помощи кнопок </>. Подтвердите нажатием кнопки **Set**.
5. На дисплее замигают сигнал , мелодия для пробуждения 1–6  или радио . Выберите желаемый звуковой сигнал будильника с помощью кнопок </>. Подтвердите нажатием кнопки **Set**. Будильник активирован.

Имитация восхода солнца начинается до установленного времени срабатывания будильника, чтобы подготовить организм к пробуждению. Сигнал будильника раздастся только после восхода солнца.

### Включение сигнала будильника

Для включения сигнала будильника нажимайте кнопку **Alarm**, пока на дисплее не появится ALARM1, ALARM2 или ALARM1 и ALARM2.

### Включение сигнала пробуждения

Для выключения сигнала будильника нажимайте кнопку **Alarm**, пока на дисплее не появится OFF.

### Повтор сигнала будильника

Когда прозвучит сигнал будильника, коснитесь (не нажимайте) кнопки **ВКЛ./ВЫКЛ.** , чтобы повторить сигнал. В приложении beurer LightUp Вы можете задать длительность повтора.

## Выключение будильника

Когда прозвучит сигнал будильника, нажмите кнопку **ВКЛ./ВЫКЛ.** , чтобы выключить будильник.

## 7.3 Свет/лампа для чтения

### Указание

Управление светом Вы можете осуществлять как с помощью приложения «beurer LightUp», так и с помощью кнопок на световом будильнике.

Для включения света с помощью кнопок выполните следующие действия.

1. Коротким движением нажмите кнопку **ВКЛ./ВЫКЛ.** Загорится свет.
2. Для выключения света снова нажмите кнопку **ВКЛ./ВЫКЛ.** Свет выключится.
3. Вы можете регулировать яркость света с помощью кнопок + –.

## 7.4 Лампа со сменой цветов

Световой будильник также можно использовать как лампу с цветной подсветкой.

### Указание

При включении смены цветов на будильнике с помощью кнопок смена цветов будет стандартной.

При включении смены цветов с помощью приложения «beurer LightUp» Вы получаете дополнительные возможности настройки цветов.

- Самостоятельный выбор цвета подсветки.
- 10 встроенных сценариев подсветки (например, радуга).
- Смену цветов можно задать с помощью таймера.

Для настройки лампы со сменой цветов выполните следующие действия:

1. Нажмите на кнопку **ВКЛ./ВЫКЛ.** и удерживайте ее нажатой в течение 2 секунд. Включится смена цветов декоративной подсветки.
2. Для фиксации выбранного цвета повторно нажмите кнопку **ВКЛ./ВЫКЛ.**
3. Для выключения цветовой подсветки повторно нажмите кнопку **ВКЛ./ВЫКЛ.**

## 7.5 Функция засыпания Sleep

Функция Sleep поможет Вам быстро заснуть. С помощью нее Вы можете наблюдать заход солнца (функция заката). При этом через установленное время яркость света начнет уменьшаться. К имитации захода солнца Вы можете добавить различные расслабляющие звуки и по выбору дополнить их естественным светом или цветной подсветкой.





### Указание

Вы можете включать функцию заката как с помощью приложения «beurer LightUp», так и с помощью кнопок на световом будильнике.

Для настройки функции заката выполните следующие действия.

1. Для активации функции заката с естественным светом коротким движением нажмите кнопку **ВКЛ./ВЫКЛ.** Загорится свет.

Для включения функции заката с цветной подсветкой нажмите и удерживайте 3 секунды кнопку **ВКЛ./ВЫКЛ.** Загорится цветная подсветка.

2. Нажмите и удерживайте в течение 5 секунд кнопку **ВКЛ./ВЫКЛ.** На дисплее замигает . В течение 5 секунд с помощью кнопок  /  установите длительность захода солнца.
3. Кнопками  /  установите громкость.
4. Нажатием кнопки **Set** выберите желаемый звуковой сигнал.







## 7.6 Радио

### Указание





Вы можете настраивать радио как с помощью приложения «beurer LightUp», так и с помощью кнопок на световом будильнике.

### Настройка радиостанций

Для настройки радиостанций с помощью кнопок на световом будильнике выполните следующие действия:

1. Нажмите кнопку **Set** 2 раза. На дисплее появится SET Radio. Подождите 3 секунды, пока на дисплее не замигает текущая частота.
2. Кнопками  /  выберите желаемую радиостанцию. Для поиска радиостанций нажмите и удерживайте кнопку  или . Подтвердите нажатием кнопки **Set**.
3. На дисплее замигает номер программы P 01. С помощью кнопок  /  выберите номер необходимой программы (например, P 01 или P 02), которой будет присвоена определенная радиостанция. Для радиостанций предусмотрено 10 чеек памяти. Подтвердите нажатием кнопки **Set**.

### Включение и выключение радио

1. Для включения и выключения радио нажмите кнопку **Radio** на световом будильнике.
2. Для переключения между сохраненными радиостанциями сначала нажмите кнопку **Set**. Кнопками  /  выберите желаемую радиостанцию.
3. Изменить громкость во время работы радио можно при помощи кнопок  / .

## 7.7 Настройка яркости дисплея

### Указание

В световом будильнике можно выбрать одну из 4 ступеней яркости дисплея (0, 1, 2 или 3). Яркость дисплея настраивается как с помощью приложения «beurer LightUp», так и с помощью кнопок на световом будильнике.

Для настройки яркости дисплея с помощью кнопок на световом будильнике выполните следующие действия.

1. Нажмите кнопку **Set** 4 раза. На дисплее появится SET Display. Подождите 3 секунды, пока на дисплее не замигает текущее значение яркости.
2. Кнопками < / > выберите желаемую яркость. Подтвердите нажатием кнопки **Set**. Через 5 секунд отобразится настроенная яркость дисплея.

В качестве альтернативы можно также нажать на дисплей справа, чтобы на некоторое время увеличить яркость дисплея.

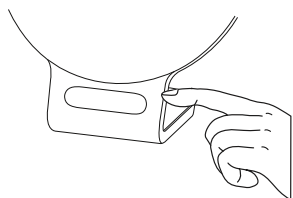

## 7.8 Разъем AUX

Вы можете подсоединить внешний источник звука (например MP3-плеер, смартфон или CD-плеер) к световому будильнику через вход AUX.

1. Подключите кабель AUX, входящий в комплект поставки.
2. Другой конец кабеля AUX подключите к входу AUX, расположенному на задней стенке прибора.
3. Нажмите кнопку **AUX** на приборе. Теперь внешний источник звука подсоединен к световому будильнику.
4. С помощью кнопок < / > отрегулируйте громкость.
5. Для выхода из режима AUX нажмите кнопку **AUX**.

## 7.9 Включение и выключение звука при нажатии кнопок

Включить или выключить звук при нажатии кнопок светового будильника можно только в приложении «beurer LightUp».

## 7.10 Включение и выключение Bluetooth®

### Указание

Bluetooth® уже активирован в заводских настройках светового будильника. Если Вы отключите Bluetooth®, то световой будильник не сможет подключиться к приложению «beurer LightUp».

Для выключения Bluetooth® на световом будильнике выполните следующие действия.

1. Нажмите кнопку **Set** 5 раз. На дисплее появится SET . Подождите 3 секунды, пока на дисплее не замигает on.
2. Нажимайте кнопку < или >, пока на дисплее не появится OFF. Подтвердите нажатием кнопки **Set**. Теперь Bluetooth® на световом будильнике выключен.

## 8. Очистка/хранение

- Очищайте прибор влажной салфеткой.
- Не используйте абразивные чистящие средства.
- Следите за тем, чтобы в прибор не попала вода. В случае попадания в прибор воды используйте его только после полного высыхания.
- Ни в коем случае не погружайте прибор и сетевой адаптер в воду или другие жидкости.
- Прибор следует предохранять от ударов, влажности, пыли, химикатов, сильных колебаний температуры и не размещать его вблизи источников тепла (печей, радиаторов отопления).

## 9. Что делать при возникновении проблем?

Неполадка	Возможные причины	Меры по устранению
Прибор не светит	Кнопка «Вкл./выкл.» отключена	Нажмите кнопку «Вкл./выкл.».
	Отсутствует ток	Правильно подключите блок питания.
	Отсутствует ток	Блок питания неисправен. Обратитесь в сервисную службу или к продавцу.
	Истек срок службы светодиодной лампы. Светодиоды неисправны.	Для проведения ремонтных работ обратитесь в сервисную службу или к уполномоченному продавцу.

Отсутствует соединение Bluetooth® (нет символа  ).	Устройство находится вне радиуса действия.	Минимальный радиус действия в свободном пространстве — около 10 м. Передачу данных могут нарушить другие радиоволны.
	Отсутствует соединение с приложением.	Полностью выключите приложение (в т. ч. выйдите из фонового режима). Выключите Bluetooth® и снова включите. При необходимости удалите их из списка устройств в настройках Bluetooth®, а затем используйте приложение «beurer LightUp». Выключите и снова включите смартфон.

На странице [www.beurer.com](http://www.beurer.com) Вы найдете дополнительную информацию и перечень часто задаваемых вопросов (FAQ) по данному изделию.

## 10. Утилизация

В интересах защиты окружающей среды по окончании срока службы следует утилизировать прибор отдельно от бытового мусора. Утилизация должна производиться через соответствующие пункты сбора в Вашей стране. Соблюдайте местные законодательные нормы по утилизации отходов. Прибор следует утилизировать согласно директиве ЕС по отходам электрического и электронного оборудования — WEEE (Waste Electrical and Electronic Equipment). При появлении вопросов обращайтесь в местную коммунальную службу, ответственную за утилизацию отходов.



## 11. Технические характеристики

Освещенность	Макс. 2000 лк (на расстоянии 15 см)
Свет	Светодиодная технология (продолжительность работы светодиода: > 20 000 часов)
Уровни света	10 уровней на световом будильнике. Неограниченно через приложение

Лампа со сменой цветов	Автоматическая смена цветов (красный, зеленый, синий) с возможностью фиксации цвета
Время для функции повтора сигнала	1–30 минут
Подсветка ЖК-дисплея	Выкл., 1, 2, и 3
Время	Переключение форматов 12 ч/24 ч
Будильник	Возможна установка 2 сигналов в разное время. Будильник: сигнал, радио, 6 мелодий. Функция засыпания: 4 мелодии
Функция зарядки	Зарядка смартфона через USB
Звук при нажатии кнопок	Выключен, включен
AUX	Line-In, контактный штекер 3,5 мм
Радио	Диапазон частот УКВ: 87,5–108 МГц, 10 ячеек памяти для радиостанций
Динамик	2 Вт
Блок питания Изготовитель: № модели:	Kuantech Incorporated Company KSASB0240900200HE
Электропитание Входная мощность: Выходная мощность:	100-240V AC 50/60Hz 0.6A 9V DC 2A 18W
Средняя эффективность на предприятии	≥ 85%
Потребляемая мощность при нулевой нагрузке	≤ 0,1W
Класс защиты блока питания	Класс защиты II
Диапазон частоты	2402 МГц – 2480 МГц
Мощность передатчика	макс. 4 дБМ

Возможны технические изменения.

Настоящим подтверждаем, что данное изделие соответствует требованиям европейской директивы RED 2014/53/EU.

С декларацией о соответствии директивам CE для данного прибора можно ознакомиться, перейдя по ссылке: <https://www.beurer.com/web/we-landing-pages/de/cedeclarationofconformity.php>

## **12. Гарантия/Сервисное Обслуживание**

Более подробная информация по гарантии/сервису находится в гарантийном/сервисном талоне, который входит в комплект поставки.



**Należy dokładnie przeczytać niniejszą instrukcję obsługi, zachować ją i przechowywać w miejscu dostępnym dla innych użytkowników oraz przestrzegać podanych w niej wskazówek.**

### Szanowni Państwo,

cieszymy się, że zdecydowali się Państwo na zakup naszego produktu. Firma Beurer oferuje dokładnie przetestowane, wysokiej jakości produkty przeznaczone do pomiaru wagi, ciśnienia krwi, temperatury ciała i tętna, a także przyrządy do nawilżania powietrza, łagodnej terapii, masażu i ogrzewania oraz urządzenia służące do pielęgnacji urody i ułatwiające opiekę nad dziećmi.

Z poważaniem  
Zespół Beurer

### Informacje ogólne

Zastosowanie budzik świetlny WL 75 firmy beurer umożliwia delikatne i naturalne budzenie i zasypianie. Powolne rozjaśnianie diod LED symuluje wschód słońca. Pozwala to na powolne przyzwyczajanie się do warunków świetlnych i łagodne przygotowanie organizmu do przebudzenia. Dodatkowo można ustawić melodię pobudki, która rozlega się po symulacji wschodu słońca i pomaga w budzeniu poprzez sygnał akustyczny. Oprócz sygnału dźwiękowego można wybrać radio lub różne dźwięki. Budzik świetlny WL 75 marki beurer sprawi, że rozpoczną Państwo dzień wypoczęci i zadowoleni, a po całym dniu pomoże też swoimi melodiami w przyjemnym zasypianiu, symulując zachód słońca.

### Funkcje:

- Obsługa funkcji urządzenia z poziomu smartfona z aplikacją „beurer LightUp”
- Funkcja budzenia „Alarm” (symulacja wschodu słońca: światło emitowane przez budzik świetlny staje się w ustawionym przedziale czasowym coraz jaśniejsze)
- Funkcja zasypiania „Sleep” (symulacja zachodu słońca: światło emitowane przez budzik powoli ciemnieje, a po upływie ustawionego czasu automatycznie się wyłącza)

- Funkcja światła (białe światło/lampka do czytania)
- Nastrojowe światło z indywidualną konfiguracją kolorów (możliwość wyboru 10 różnych ustawień)
- Wskazanie godziny na wyświetlaczu
- Radio UKW
- Dźwięk budzika, melodie pobudki i kołysanki
- Odtwarzanie własnej muzyki za pośrednictwem wejścia AUX

### Wskazówka

**Pełne wykorzystanie funkcji budzika świetlnego WL 75 jest możliwe wyłącznie z poziomu aplikacji „beurer LightUp”. Podstawowe funkcje można dodatkowo ustawiać bezpośrednio na urządzeniu.**

Następujące funkcje można obsługiwać wyłącznie z poziomu aplikacji:

- Wybór 10 ustawień nastrojowego światła
- Bezpośredni wybór kolorów nastrojowego światła
- Włączanie i wyłączanie alarmu każdego dnia
- Definiowanie specjalnych ustawień alarmu
- Włączanie i wyłączanie dźwięku przycisków

### Wymagania systemowe App „beurer LightUp“:

- iOS ≥ 12.0
- Android™ ≥ 8.0
- Bluetooth® ≥ 4.0

W celu otrzymania zestawienia wszystkich kompatybilnych urządzeń mobilnych należy zeskanować następujący kod QR:



## Spis treści

1. Zawartość opakowania .....	57	7. Funkcje urządzenia .....	59
2. Objasnienie symboli .....	57	8. Czyszczenie/przechowywanie .....	61
3. Uzytkowanie zgodne z przeznaczeniem .....	57	9. Co nalezy zrobic w przypadku problemow? ....	61
4. Ostrzezenia i wskazowki dotyczace bezpieczenstwa .....	57	10. Utylizacja .....	61
5. Opis urzadzenia .....	58	11. Dane techniczne .....	62
6. Uruchomienie .....	58	12. Gwarancja / Serwis .....	62

## 1. Zawartość opakowania

Zestaw należy sprawdzić pod kątem zewnętrznych uszkodzeń kartonowego opakowania oraz kompletności zawartości. Przed użyciem upewnić się, że na urządzeniu ani na akcesoriach nie widać żadnych uszkodzeń, a wszystkie części opakowania zostały usunięte. W razie wątpliwości zaprzestać używania urządzenia i zwrócić się do sprzedawcy lub pod podany adres działu obsługi klienta.

- 1x Budzik świetlny z elastyczną anteną kablową
- 1x Zasilacz
- 1x Kabel AUX
- 1x Instrukcja obsługi

## 2. Objaśnienie symboli

Na urządzeniu, w instrukcji obsługi, na opakowaniu i tabliczce znamionowej urządzenia zastosowano następujące symbole:

	<b>Ostrzeżenie</b> Wskazówka ostrzegająca przed niebezpieczeństwem odniesienia obrażeń lub zagrożenia zdrowia
	<b>Uwaga</b> Zasada bezpieczeństwa odnosząca się do ewentualnych uszkodzeń urządzenia/akcesoriów.
	<b>Informacja o produkcie</b> Wskazówka z ważnymi informacjami.
	Należy przeczytać instrukcję
	Utylizacja zgodnie z dyrektywą WE o zużytych urządzeniach elektrycznych i elektronicznych – WEEE (Waste Electrical and Electronic Equipment).
	Producent
	Opakowanie zutilizować w sposób przyjazny dla środowiska.
	<b>Oznakowanie CE</b> Niniejszy produkt spełnia wymagania obowiązujących dyrektyw europejskich i krajowych.
	Produkty spełniają wymagania przepisów technicznych obowiązujących w Eurozjednoczonej Unii Gospodarczej.
	Klasa efektywności energetycznej 6

## 3. Użytkowanie zgodne z przeznaczeniem

### OSTRZEŻENIE

Urządzenie może być używane wyłącznie do celu, w jakim zostało zaprojektowane i w sposób określony w niniejszej instrukcji obsługi. Każde niewłaściwe użycie może być niebezpieczne. Producent nie ponosi odpowiedzialności za szkody wynikające z niewłaściwego użytkowania urządzenia.

## 4. Ostrzeżenia i wskazówki dotyczące bezpieczeństwa

### OSTRZEŻENIE

- Urządzenie jest przeznaczone wyłącznie do stosowania w domu/do celów prywatnych, a nie do celów komercyjnych.
- Urządzenie może być obsługiwane przez dzieci od 8 roku życia oraz osoby z ograniczoną sprawnością fizyczną, ruchową i umysłową lub brakiem doświadczenia i wiedzy tylko wtedy, gdy znajdują się one pod nadzorem lub otrzymały instrukcje dotyczące bezpiecznego korzystania z urządzenia i są świadome zagrożeń wynikających z jego użytkowania.
- W żadnym wypadku nie wolno samodzielnie otwierać ani naprawiać urządzenia, gdyż może to zaburzyć jego prawidłowe działanie. Nieprzestrzeganie skutkuje utratą gwarancji.
- Dzieciom nie wolno bawić się urządzeniem.
- Opakowanie należy przechowywać w miejscu niedostępnym dla dzieci (niebezpieczeństwo uduszenia).
- Urządzenie należy podłączać do napięcia sieciowego wyłącznie za pomocą dostarczonego zasilacza. Napięcie musi być zgodne z napięciem sieciowym podanym na zasilaczu.
- Ustaw urządzenie na równej i twardej powierzchni.
- Urządzenie musi znajdować się w pobliżu łatwo dostępnego gniazdka.
- Przed użyciem należy sprawdzić urządzenie i akcesoria pod kątem widocznych uszkodzeń. W razie wątpliwości należy zaprzestać korzystania z urządzenia oraz zwrócić się do przedstawiciela handlowego lub działu obsługi klienta na podany adres.
- Urządzenie, zasilacz i przewód zasilający nie mogą mieć kontaktu z wodą!
- Nie wkładać ani nie wyjmować zasilacza wilgotnymi rękami.
- Czyszczenie i konserwacja urządzenia nie mogą być przeprowadzane przez dzieci, chyba że znajdują się one pod opieką osoby dorosłej.



- W razie uszkodzeń lub niewłaściwego działania urządzenia należy natychmiast wyłączyć i odłączyć od zasilania.
- Kabel sieciowy należy położyć tak, aby uniemożliwić ewentualne potknięcie się o niego.

### ⚠ UWAGA

- Urządzenie należy chronić przed wstrząsami, wilgocią, zanieczyszczeniem, dużymi wahaniami temperatury i bezpośrednim nasłonecznieniem.
- Nie dopuszczać do upadku urządzenia.

## 5. Opis urządzenia

1 Wyświetlacz	8 Przycisk Radio
2 Przycisk WŁ/WYŁ ①	9 Antena kablowa
3 Czujnik dotykowy (do funkcji drzemki)	10 Złącze zasilacza
4 Przyciski jasności +/-	11 Złącze USB (do ładowania smartfona)
5 Wyświetlacz dotykowy LCD (do oświetlenia wyświetlacza)	12 Wejście AUX
6 </> przyciski	13 Przycisk Alarm
7 Przycisk AUX	14 Przycisk Set

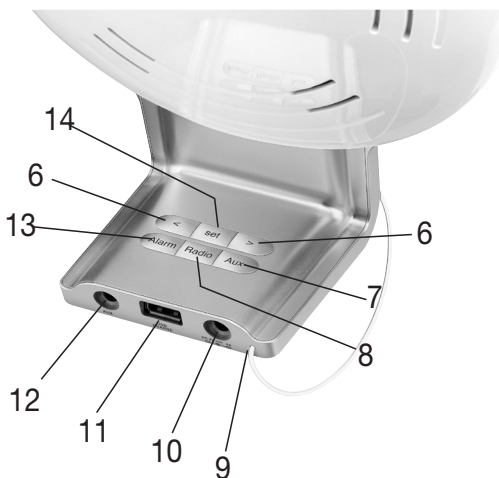

### Wyświetlacz

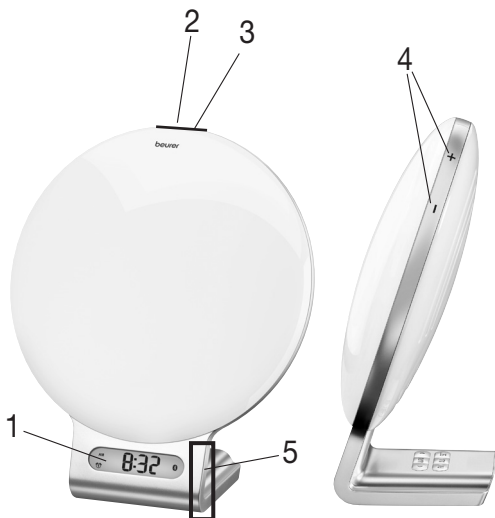
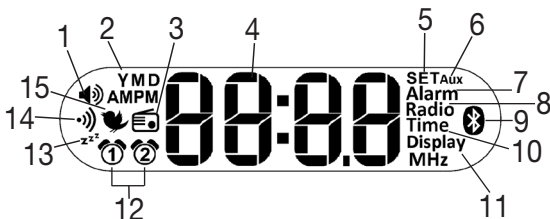

1 Głośność	9 Bluetooth®
2 Rok (Y)/Miesiąc (M)/Dzień (D)	10. Godzina
3 Tryb budzika Radio	11 Wyświetlacz
4 Godzina/Data/Częstotliwość radiowa	12 Miejsca zapisu alarmu 1, 2
5 Tryb SET	13 Funkcja zasypiania („Sleep”)
6 Tryb AUX	14 Dźwięk „pikania”
7 Tryb alarmu	15 Melodia budzenia
8 Radio	

## 6. Uruchomienie

1. Zdejmij opakowanie.
2. Sprawdź, czy nie brakuje żadnych elementów.
3. Sprawdź, czy urządzenie, zasilacz i kabel AUX nie zostały uszkodzone.
4. Pobierz bezpłatną aplikację „beurer LightUp” ze sklepu Apple App Store (iOS) lub Google Play (Android).
5. Aktywuj funkcję Bluetooth® na swoim smartfonie.

6. Ustaw urządzenie na równej i twardej powierzchni. Urządzenie musi znajdować się w pobliżu łatwo dostępnego gniazdka.
7. Podłącz złącze zasilacza do gniazda zasilacza z tyłu urządzenia.
8. Podłącz zasilacz do odpowiedniego gniazdka.
9. Na wyświetlaczu pojawi się godzina 0:00.
10. Przełóż antenę kablową do tyłu.
11. Otwórz aplikację „beurer LightUp” i postępuj zgodnie z instrukcjami.
12. Natychmiast po połączeniu z WL 75 zostanie zaktualizowana godzina w budziku świetlnym.

## 7. Funkcje urządzenia

Funkcje urządzenia można ustawiać z poziomu aplikacji „beurer LightUp” albo przyciskami w budziku świetlnym. **Polecamy Państwu wygodniejszy sposób ustawiania funkcji urządzenia z poziomu aplikacji „beurer LightUp”.**

**Kiedy budzik świetlny jest połączony ze smartfonem, wszystkie przyciski na budziku świetlnym są zablokowane. Natychmiast po rozłączeniu połączenia między smartfonem a budzikiem świetlnym można znów używać przycisków na budziku świetlnym.**

### 7.1 Ustawianie godziny/daty

#### Wskazówka

Godzinę i datę można ustawiać z poziomu aplikacji „beurer LightUp” albo przy użyciu przycisków na budziku świetlnym. Po połączeniu budzika świetlnego ze smartfonem poprzez aplikację „beurer LightUp” godzina i data w budziku świetlnym są ustawiane automatycznie.

Aby ustawić godzinę przyciskami na budziku świetlnym, należy postępować następująco:

1. Trzykrotnie naciśnij przycisk **Set** na urządzeniu. Na wyświetlaczu pojawi się „SET Time”. Odczekaj trzy sekundy, aż na wyświetlaczu zacznie pulsować format godzinowy „24 hr”.
2. Ustaw format godzinowy przyciskami </> (format 24-godzinny „24 hr” albo format 12-godzinny AM/PM „12 hr”). Potwierdź przyciskiem **Set**.
3. Na wyświetlaczu pulsuje wskazanie godziny. Ustaw godzinę przyciskami </>. Potwierdź przyciskiem **Set**.
4. Na wyświetlaczu pulsuje wskazanie minut. Ustaw minutę przyciskami </>. Potwierdź przyciskiem **Set**.
5. Na wyświetlaczu pulsuje wskazanie roku (Y). Ustaw rok przyciskami </>. Potwierdź przyciskiem **Set**.
6. Na wyświetlaczu pulsuje wskazanie miesiąca (M). Ustaw miesiąc przyciskami </>. Potwierdź przyciskiem **Set**.
7. Na wyświetlaczu zacznie pulsować wskazanie dnia (D). Ustaw dzień przyciskami </>. Potwierdź przyciskiem **Set**.







## 7.2 Funkcja budzenia „Alarm”

### Ustawianie alarmu

#### Wskazówka

Ustawiając alarm przy użyciu przycisków na budziku świetlnym można wybrać czas alarmu i sygnał alarmu. Ustawiając alarm z poziomu aplikacji „beurer LightUp” można dodatkowo wybrać dni alarmu, czas drzemki i symulowany wschód słońca (światło budzika świetlnego rozjaśnia się w ustawionym przedziale czasowym).

Aby ustawić alarm przyciskami na budziku świetlnym, należy postępować następująco:

1. Jeden raz naciśnij przycisk **Set** na urządzeniu. Na wyświetlaczu pojawi się „SET Alarm”. Odczekaj trzy sekundy, aż na wyświetlaczu zacznie pulsować .
2. Przyciskami </> wybierz albo alarm  albo alarm . Potwierdź przyciskiem **Set**.
3. Na wyświetlaczu pulsuje godzina alarmu. Ustaw godzinę alarmu przyciskami </>. Potwierdź przyciskiem **Set**.
4. Na wyświetlaczu pulsują minuty alarmu. Ustaw minutę alarmu przyciskami </>. Potwierdź przyciskiem **Set**.
5. Na wyświetlaczu pulsuje sygnał budzika , melodia pobudki 1-6  albo radio . Za pomocą przycisków </> wybierz żądany dźwięk alarmu. Potwierdź przyciskiem **Set**. Alarm jest włączony.

Symulacja wschodu słońca rozpoczyna się przed ustawionym czasem alarmu, aby przygotować organizm do przebudzenia. Alarm uruchamia się dopiero po wschodzie słońca.

### Włączanie alarmu

Aby włączyć alarm, naciśnij przycisk **Alarm** na budziku świetlnym tak długo, aż na wyświetlaczu pojawi się „RLARR11”, „RLARR12” albo „RLARR11 ; RLARR12”.

### Wyłączanie funkcji alarmu

Aby wyłączyć funkcję alarmu, naciśnij przycisk **Alarm** na budziku świetlnym tak długo, aż na wyświetlaczu pojawi się „OFF”.

### Drzemka alarmu

Kiedy rozlegnie się dźwięk alarmu, dotknij (nie naciskając) przycisk **WŁ/WYŁ** , aby przełączyć alarm w stan drzemki. Czas drzemki można ustawić z poziomu aplikacji „beurer LightUp”.

### Wyłączanie alarmu

Kiedy rozlegnie się dźwięk alarmu, naciśnij przycisk **WŁ/WYŁ** , aby wyłączyć alarm.

## 7.3 Światło/lampka do czytania

### Wskazówka

Światło można włączyć z poziomu aplikacji „beurer LightUp” albo przyciskami na budziku świetlnym.

Aby ustawić światło przyciskami na budziku świetlnym, należy postępować następująco:

1. W wetkniętym urządzeniu naciśnij krótko przycisk **WŁ/WYŁ**. Światło zapala się.
2. Chcąc znów wyłączyć światło, ponownie naciśnij przycisk **WŁ/WYŁ**. Światło gaśnie.
3. Jasność światła można ustawić przyciskami jasności +/-.

## 7.4 Oświetlenie nastrojowe

Urządzenie może być również używane jako źródło nastrojowego światła.

### Wskazówka

Po włączeniu światła nastrojowego z poziomu budzika świetlnego pojawi się światło ze standardową sekwencją zmiany barw.

Jeśli włączy się światło nastrojowe z poziomu aplikacji „beurer LightUp” mają Państwo dodatkowo następujące możliwości ustawienia:

- Można samemu wybrać barwę światła nastrojowego.
- dostępnych jest 10 zaprogramowanych ustawień (np. tęcza).
- Światło nastrojowe można połączyć z minutnikiem.

Aby włączyć światło nastrojowe w budziku świetlnym, należy wykonać następujące czynności:

1. Naciśnij przycisk **WŁ/WYŁ** i przytrzymaj wciśnięty przez 2 sekundy. Uruchomi się nastrojowe światło ze zmianą koloru.
2. Aby utrzymać aktualną barwę światła nastrojowego, ponownie naciśnij przycisk **WŁ/WYŁ**.
3. Chcąc wyłączyć światło nastrojowe, ponownie naciśnij przycisk **WŁ/WYŁ**.

## 7.5 Funkcja zasypiania „Sleep”

Funkcja „Sleep” nadaje się idealnie jako pomoc w zasypianiu. Można tu ustawić zachód słońca (funkcja Sunset). Wówczas światło po ustawionym czasie będzie powoli ściemniać się. Do symulowanego zachodu słońca można jeszcze dodać różne relaksujące dźwięki i alternatywnie używać ze światłem naturalnym albo ze światłem nastrojowym.

### Wskazówka

Funkcję Sunset można ustawić z poziomu aplikacji „beurer LightUp” albo przyciskami na budziku świetlnym.

Aby włączyć funkcję Sunset w budziku świetlnym, należy wykonać następujące czynności:

1. Chcąc korzystać z funkcji Sunset z normalnym światłem, naciśnij krótko przycisk **WŁ/WYŁ**. Światło zapala się.  
Chcąc używać funkcji Sunset ze światłem nastrojowym, naciśnij przycisk **WŁ/WYŁ** i przytrzymaj 2 sekundy. Światło nastrojowe zapala się.
2. Naciśnij przycisk **WŁ/WYŁ** i przytrzymaj wciśnięty przez 5 sekund. Na wyświetlaczu pulsuje  $\square$  2. W ciągu 5 sekund ustaw przyciskami  $\triangleleft$  /  $\triangleright$  czas trwania zachodu słońca.
3. Przyciskami  $\triangleleft$  /  $\triangleright$  ustaw głośność.
4. Przyciskiem **Set** ustaw wybrany dźwięk.

## 7.6 Radio

### Wskazówka

Ustawień radia można dokonywać z poziomu aplikacji „beurer LightUp” albo przyciskami na budziku świetlnym.

### Ustawianie stacji radiowych

Aby ustawić stacje radiowe przyciskami na budziku świetlnym, należy postępować następująco:

1. Dwukrotnie naciśnij przycisk **Set** na urządzeniu. Na wyświetlaczu pojawi się „SET Radio”. Odczekaj trzy sekundy, aż na wyświetlaczu zacznie pulsować aktualna częstotliwość.
2. Przyciskami  $\triangleleft$  /  $\triangleright$  ustaw wybraną stację radiową. Aby rozpocząć wyszukiwanie stacji, przytrzymaj wciśnięty przycisk  $\triangleleft$  albo  $\triangleright$ . Potwierdź przyciskiem **Set**.
3. Na wyświetlaczu pulsuje P  $\square$  1. Używając przycisków  $\triangleleft$  /  $\triangleright$  wybierz żądany numer programu (np. P  $\square$  1 albo P  $\square$  2), na którym ma być zapisana ustawiona stacja radiowa. Dostępnych jest 10 miejsc w pamięci radia. Potwierdź przyciskiem **Set**.

### Włączanie/wyłączanie radia

1. Aby włączyć, bądź wyłączyć radio, naciśnij przycisk **Radiona** budziku świetlnym.
2. Chcąc przełączać zapisane w pamięci stacje radiowe, naciśnij najpierw przycisk **Set**. Za pomocą przycisków  $\triangleleft$  /  $\triangleright$  wybierz żadaną stację radiową.
3. Aby ustawić głośność, słuchając radia naciskaj przyciski  $\triangleleft$  /  $\triangleright$ .

## 7.7 Ustawienie jasności wyświetlacza

### Wskazówka

Budzik świetlny posiada cztery poziomy jasności wyświetlacza ( $\square$ , 1, 2 albo 3). Jasność wyświetlacza można ustawić w ustawieniach aplikacji „beurer LightUp” albo przyciskami na budziku świetlnym.

Aby ustawić jasność wyświetlacza przyciskami na budziku świetlnym, należy postępować następująco:

1. Czterokrotnie naciśnij przycisk **Set** na urządzeniu. Na wyświetlaczu pojawi się „SET Display”. Odczekaj trzy sekundy, aż na wyświetlaczu zacznie pulsować liczba.
2. Przyciskami </> ustaw żadaną jasność wyświetlacza. Potwierdź przyciskiem **Set**. Po upływie 5 sekund wyświetli się ustawiona jasność wyświetlacza.

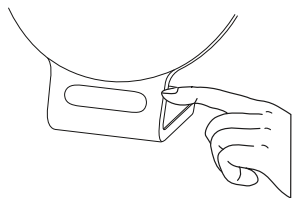

Można też dotknąć prawy bok wyświetlacza, aby na chwilę go rozjaśnić.

## 7.8 Złącze AUX

Za pomocą wejścia AUX można podłączyć do urządzenia zewnętrzne źródło plików audio (np. odtwarzacz MP3, smartfon lub odtwarzacz CD).

1. Podłącz zawarty w pakiecie dostawy kabel AUX do źródła plików audio.
2. Drugą końcówkę kabla AUX należy podłączyć do urządzenia od tylnej strony.
3. Wciśnij przycisk **AUX** na urządzeniu. Zewnętrzne źródło plików audio jest obecnie połączone z urządzeniem.
4. Przyciskami </> wyreguluj głośność.
5. Aby opuścić tryb AUX, wciśnij przycisk **AUX**.

## 7.9 Włączanie/wyłączanie dźwięku przycisków

Dźwięk przycisków budzika świetlnego mogą Państwo włączać, bądź wyłączać jedynie w ustawieniach aplikacji „beurer LightUp”.



## 7.10 Włączanie/wyłączanie Bluetooth®



### Wskazówka

**Bluetooth®** jest aktywny w momencie dostawy. Jeśli wyłączysz się **Bluetooth®**, nie będzie można połączyć budzika świetlnego z aplikacją „beurer LightUp”.

Aby wyłączyć **Bluetooth®** w budziku świetlnym, należy wykonać następujące czynności:

1. Pięciokrotnie naciśnij przycisk **Set** na urządzeniu. Na wyświetlaczu pojawi się „SET ”. Odczekaj trzy sekundy, aż na wyświetlaczu zacznie pulsować „on”.
2. Naciskaj przycisk </> lub , aż na wyświetlaczu pojawi się „OFF”. Potwierdź przyciskiem **Set**. **Bluetooth®** jest teraz wyłączony w budziku świetlnym.

## 8. Czyszczenie/przechowywanie

- Urządzenie należy czyścić suchą ściereczką.
- Nie należy używać środków czyszczących do szorowania.

- Nie wolno dopuścić, aby woda dostała się do wnętrza urządzenia. W razie zmożenia urządzenia można go użyć ponownie dopiero po całkowitym osuszeniu.
- W żadnym wypadku nie zanurzać urządzenia ani zasilacza w wodzie lub innych cieczach.
- Chronić urządzenie przed wstrząsami, wilgocią, kurzem, chemikaliami, dużymi wahaniami temperatury i zbyt blisko znajdującymi się źródłami ciepła (np. piec, grzejnik).

## 9. Co należy zrobić w przypadku problemów?

Problem	Możliwa przyczyna	Rozwiązanie
Urządzenie nie świeci się	Wyłączony przycisk Wł./Wył.	Naciśnij przycisk włączania/wyłączania.
	Brak prądu	Podłączyć prawidłowo zasilacz.
	Brak prądu	Zasilacz jest uszkodzony. Należy skontaktować się z działem obsługi klienta lub sprzedawcą.
	Przekroczone okres użytkowania diod LED. Uszkodzenie diod LED.	Konieczność dokonania jakichkolwiek napraw należy zgłosić w serwisie lub autoryzowanemu przedstawicielowi handlowemu.
Brak połączenia Bluetooth® (brak symbolu  ).	Urządzenie znajduje się poza zasięgiem.	Minimalny zasięg na wolnej przestrzeni to ok. 10 m. Inne fale radiowe mogą zakłócać połączenie.
	Brak połączenia z aplikacją.	Zamknąć aplikację (również w tle). Wyłączyć i ponownie włączyć <b>Bluetooth®</b> . W razie potrzeby usunąć wagę z listy urządzeń <b>Bluetooth®</b> w ustawieniach <b>Bluetooth®</b> , a następnie użyć aplikacji „beurer LightUp”. Wyłączyć i włączyć smartfon.

Na stronie [www.beurer.com](http://www.beurer.com) znajdują się dodatkowe informacje i zestawienie często zadawanych pytań (FAQ) dotyczących produktu.

## 10. Utylizacja

W związku z wymogami w zakresie ochrony środowiska nie należy wyrzucać urządzenia po zakończeniu eksploatacji wraz z odpadami domowymi. Utylizację należy zlecić w odpowiednim punkcie zbiórki w danym kraju.



Podczas utylizacji należy przestrzegać lokalnych przepisów dotyczących utylizacji materiałów. Urządzenie należy zutylizować zgodnie z dyrektywą WE o zużytych urządzeniach elektrycznych i elektronicznych – WEEE (Waste Electrical and Electronic Equipment). W razie pytań należy zwrócić się do odpowiedniej instytucji odpowiedzialnej za utylizację.

## 11. Dane techniczne

Natężenie oświetlenia	Maksymalnie ok. 2000 luksów (przy 15 cm odległości)
Światło	Technologia LED (trwałość źródła światła LED: >20 000 godzin)
Poziomy światła	10 w budziku świetlnym Bezstopniowo z poziomu aplikacji
Oświetlenie nastrojowe	Automatyczna zmiana kolorów w RGB z indywidualnym ustawieniem koloru
Długość drzemki	1–30 min
Oświetlenie tła LCD	Wył., 1, 2, 3
Godzina	Możliwość przestawienia 12h/24h
Alarm	2 czasy alarmów Budzenie: sygnał dźwiękowy, radio, 6 melodii budzenia, Zасыпianie: 4 kołysanki
Funkcja ładowania	Smartfony można ładować poprzez złącze USB
Dźwięk przycisków	Wył., Wł.
AUX	Line-In, 3,5 mm wtyczka Jack
Radio	Zakres częstotliwości UKF 87,5–108 MHz, 10 miejsc zapisu w pamięci
Głośnik	2 W
Zasilacz Producent: Nr modelu:	Kuantech Incorporated Company KSASB0240900200HE
Zasilanie Wejście: Wyjście:	100–240V AC 50/60Hz 0.6A 9V DC 2A 18W
Średnia wydajność podczas eksploatacji	≥ 85%
Pobór mocy przy braku obciążenia	≤ 0,1W

Klasa ochronności zasilacza	Klasa ochronności II
Zakres częstotliwości	2402–2480 MHz
Moc nadawcza	maks. 4 dBm

Prawo do zmian technicznych zastrzeżone.

Niniejszym potwierdzamy, że ten produkt jest zgodny z dyrektywą europejską RED 2014/53/EU. Certyfikat zgodności CE dotyczy tego produktu i można go znaleźć na stronie: <https://www.beurer.com/web/we-landingpages/de/ce-declarationofconformity.php>

## 12. Gwarancja / Serwis

Firma Beurer GmbH, Söflinger Straße 218, D-89077 Ulm (zwana dalej „Beurer”) udziela gwarancji na ten produkt na następujących warunkach i w poniżej opisanym zakresie.

**Poniższe warunki gwarancji nie naruszają ustawowych zobowiązań gwarancyjnych sprzedającego wynikających z umowy kupna zawartej z kupującym. Gwarancja obowiązuje również w sposób nienaruszający bezwzględnie obowiązujących przepisów dot. odpowiedzialności.**

Firma Beurer gwarantuje bezawaryjne działanie oraz kompletność niniejszego produktu.

Obowiązujący na całym świecie okres gwarancji obejmuje 3 lata/lat, licząc od zakupu nowego, nieużywanego produktu przez kupującego.

Niniejsza gwarancja dotyczy tylko produktów nabytych przez kupującego jako konsumenta wyłącznie w celach prywatnych w ramach użytku domowego. Obowiązuje prawo niemieckie o ile jest to prawnie dopuszczalne.

Jeśli w okresie obowiązywania gwarancji produkt zostanie uznany za niekompletny lub wadliwy w działaniu zgodnie z poniższymi postanowieniami, firma Beurer bezpłatnie wymieni go lub naprawi zgodnie z niniejszymi warunkami gwarancji.

**Jeśli kupujący chce zgłosić reklamację gwarancyjną, najpierw kontaktuje się z lokalnym dealerem: patrz załączona lista „Service International” z adresami serwisowymi.**

Następnie kupujący otrzymuje dalsze informacje dot. rozpatrywania reklamacji gwarancyjnej, np. gdzie wysłać produkt i jakie dokumenty są wymagane.

Roszczenie z tytułu gwarancji będzie rozpatrywane tylko wtedy, gdy kupujący może przedłożyć

- kopię faktury/paragon zakupu oraz
  - oryginalny produkt
- firmie Beurer lub autoryzowanemu partnerowi firmy Beurer.

Niniejsza gwarancja wyraźnie nie obejmuje:

- zużycia wynikającego z normalnego użytkowania lub zużywania się produktu;
- dostarczanych z tym produktem akcesoriów, które używają się lub ulegają zużyciu podczas prawidłowego użytkowania (np. baterii, akumulatorów, mankietów, uszczelek, elektrod, źródeł światła, nakładek i akcesoriów inhalatora);
- produktów, które były używane, czyszczone, przechowywane lub konserwowane w niewłaściwy sposób i/lub niezgodnie z treścią instrukcji obsługi, a także produktów, które zostały otwarte, naprawione lub zmodyfikowane przez kupującego lub centrum serwisowe nieautoryzowane przez firmę Beurer;
- uszkodzeń powstałych podczas transportu między producentem a klientem lub między centrum serwisowym a klientem;
- produktów, które zostały zakupione jako artykuły grupy B („B-Ware”) lub jako artykuły używane;
- szkód następczych, które wynikają z wady tego produktu (w tym przypadku mogą jednak istnieć roszczenia z tytułu odpowiedzialności za produkt lub wynikające z innych bezwzględnie obowiązujących przepisów prawa dot. odpowiedzialności).

Naprawy lub całkowita wymiana w żadnym wypadku nie przedłużają okresu gwarancji.

- The *Bluetooth*<sup>®</sup> word mark and logos are registered trademarks owned by Bluetooth SIG, Inc. and any use of such marks by Beurer GmbH is under license. Other trademarks and trade names are those of their respective owners.
- Apple and the Apple logo are trademarks of Apple Inc., registered in the U.S. and other countries. App Store is a service mark of Apple Inc., registered in the U.S. and other countries.
- Google Play and the Google Play logo are trademarks of Google Inc.
- Android is a trademark of Google Inc.